

FFGROUP®



GHB 223 PLUS

EN

ORIGINAL INSTRUCTIONS

FR

NOTICE ORIGINALE

IT

ISTRUZIONI ORIGINALI

EL

ΠΡΩΤΟΤΥΠΟ ΟΔΗΓΙΩΝ ΧΡΗΣΗΣ

SR

ORIGINALNO UPUTSTVO ZA RAD

HR

ORIGINALNE UPUTE ZA RAD

RO

INSTRUCȚIUNI DE FOLOSIRE ORIGINALE

HU

EREDETI UTASÍTÁSOK

LT





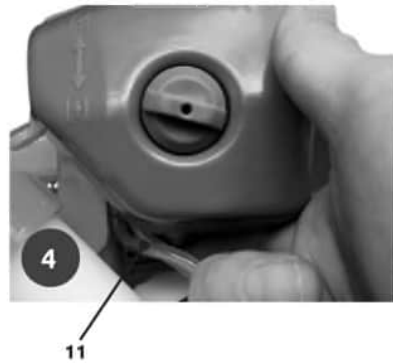
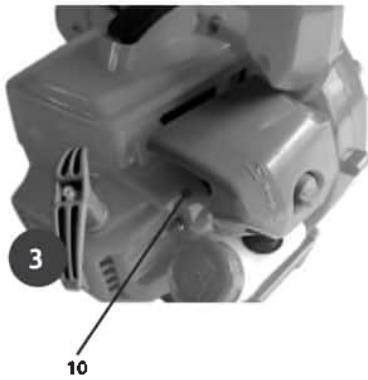
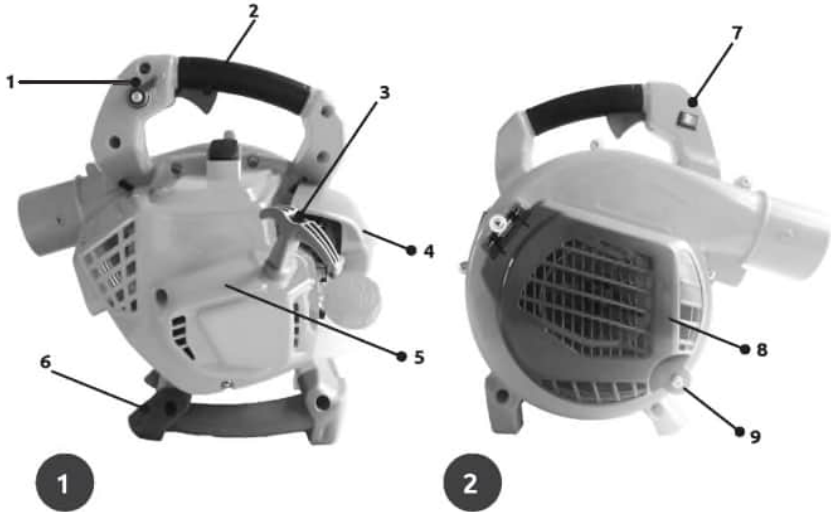

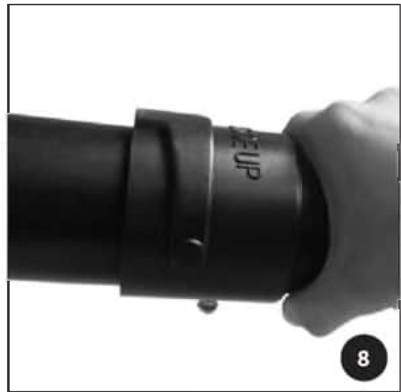
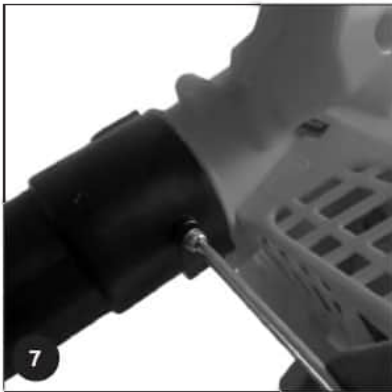
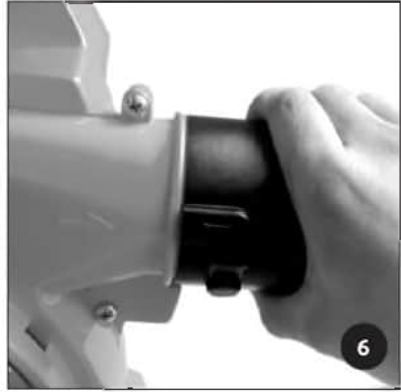
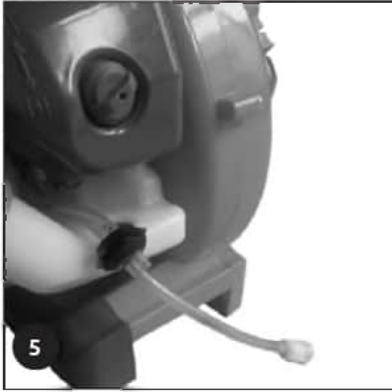
ORIGINALIOS INSTRUKCIJOS

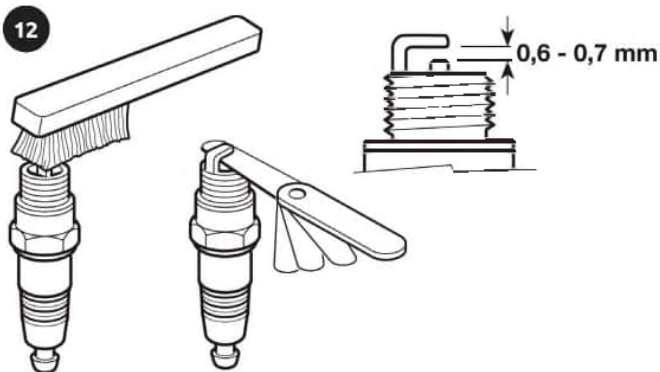
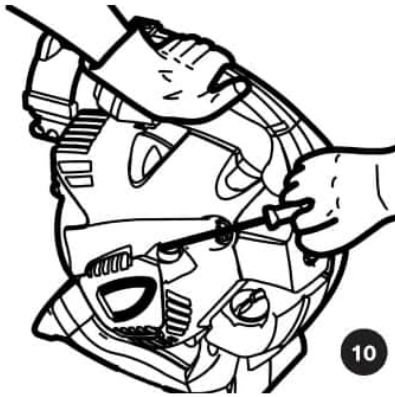
EXPLANATION OF SYMBOLS / EXPLICATION DES SYMBOLES / SPIEGAZIONE DEI SIMBOLI / ΕΠΕΞΗΓΗΣΗ ΣΥΜΒΟΛΩΝ / OBJAS- NJENJE SIMBOLA / OBJAŠNJENJE SIMBOLA / EXPLICAREA SIMBOLURILOR / SZIMBÓLUMOK JELENTÉSE / SIMBOLIŲ PAAIŠKINIMAS		06
EN	HANDHELD PETROL BLOWER	10
FR	SOUFFLEUR À ESSENCE	14
IT	SOFFIATORE A BENZINA	19
EL	ΦΥΣΗΤΗΡΑΣ ΒΕΝΖΙΝΗΣ	24
SR	BENZINSKI DUVAČ	30
HR	BENZINSKI PUHAČ	34
RO	SUFLANTĂ PE BENZINĂ	39
HU	BENZINMOTOROS KÉZI LOMBSZÍVÓ	44
LT	BENZININIS LAPŲ PŪSTUVAS	49
CE		54













	ENGLISH	FRANÇAIS	ITALIANO	ΕΛΛΗΝΙΚΑ	SRPSKI
	EXPLANATION OF SYMBOLS	EXPLICATION DES SYMBOLES	SPIEGAZIONE DEI SIMBOLI	ΕΠΕΞΗΓΗΣΗ ΣΥΜΒΟΛΩΝ	OBJAŠNENJE SIMBOLA
	Always read and understand the instructions before operating	Toujours lire et comprendre les instructions avant d'opérer	Leggere e comprendere sempre le istruzioni prima di operare	Διαβάστε και κατανοήστε τις οδηγίες χρήσης πάντα πριν από τη λειτουργία	Uvek pročitajte i razumejte uputstva pre rada
	Always wear appropriate eye protection when operating	Portez toujours une protection oculaire appropriée lorsque vous utilisez	Indossare sempre un'adeguata protezione oculare quando si opera	Να χρησιμοποιείτε πάντα κατάλληλη προστασία ματιών κατά τη λειτουργία	Uvek nosite odgovarajuću zaštitu za oči kada radila
	Always wear appropriate ear protection when operating	Portez toujours une protection de l'oreille appropriée lors de l'exploitation	Indossare sempre un'adeguata protezione dell'orecchio quando si opera	Να χρησιμοποιείτε πάντα κατάλληλη προστασία αυτιών κατά τη λειτουργία	Uvek nosite odgovarajuću zaštitu za uši kada radila
	Always wear appropriate protective breathing mask when operating	Portez toujours un masque respiratoire protecteur approprié lors de l'opération	Indossare sempre un'adeguata maschera protettiva durante il funzionamento	Να χρησιμοποιείτε πάντα κατάλληλη μάσκα αναπνοής κατά τη λειτουργία	Uvek nosite odgovarajuću zaštitnu masku za disanje prilikom rada
	Always wear appropriate hand protection when operating	Portez toujours une protection appropriée pour les mains lors de l'exploitation	Indossare sempre la protezione della mano appropriata quando si opera	Να χρησιμοποιείτε πάντα κατάλληλη προστασία χεριών κατά τη λειτουργία	Uvek nosite odgovarajuću zaštitu ruku kada radila
	Risk of injury, due to thrown or ricochet objects	Risque de blessure en cas de projection ou de ricochet d'objets	Rischio di lesioni, a causa di oggetti lanciati o rimbalzati	Κίνδυνος τραυματισμού, λόγω αντικειμένων που εκτοξεύονται ή εξοστρακίζονται	Rizik od povreda, zbog bačenih ili rikošet predmeta

HRVATSKI	ROMÂNĂ	MAGYAR	БЪЛГАРСКИ	LIETUVIŲ K.
OBJAŠNJENJE SIMBOLA	EXPLICAREA SIMBOLURILOR	SZIMBÓLUMOK JELENÉSE	ОБЯСНЕНИЕ НА СИМВОЛИТЕ	SIMBOLIŲ PAAIŠKINIMAS
Uvijek pročitajte i shvatite upute prije operacije	Citati si �ntelegeti �ntotdeauna instructiunile �nainte de a utiliza	Haszn�lat el�tt mindig olvassa el �s �rtse meg az utasításokat	Винаги четете и разбирайте инструкциите преди работа	Prieš prad�dami dirbti, visada perskaitykite ir supraskite instrukcijas
Uvijek nosite odgovarajuću zaštitu o�iju kada djelujete	Purtaţi �ntotdeauna o protecţie adecvat� a ochilor atunci c�nd acţionezi	Munka k�zben mindig viseljen megfelel� szemv�d�t	Винаги носете подходяща защита на очите, когато работите	Dirbdami visada dėvėkite tinkamas akių apsaugos priemonės
Uvijek nosite odgovarajuću zaštitu za uši prilikom rada	Purtaţi �ntotdeauna o protecţie adecvat� a urechii �n timpul funcţionării	M�k�d�s k�zben mindig viseljen megfelel� f�lv�d�t	Винаги носете подходяща защита за ухото при работа	Dirbdami visada dėvėkite tinkamas ausų apsaugos priemonės
Prilikom rada uvijek nosite odgovarajuću zaštitnu masku za disanje	Purtaţi �ntotdeauna o masc� de respiraţie de protecţie adecvat� �n timpul	Munka k�zben mindig viseljen megfelel� l�gz�maszkt	Винаги носете подходяща предпазна маска за дишане, когато	Dirbdami visada dėvėkite tinkamą apsauginę kvėpavimo kaukę
Prilikom rada uvijek nosite odgovarajuću zaštitu ruku	Purtaţi �ntotdeauna o protecţie adecvat� a m�inii �n timpul funcţionării	Munka k�zben mindig viseljen megfelel� k�zv�d�t	Винаги носете подходяща защита за ръцете при работа	Dirbdami visada dėvėkite tinkamą rankų apsaugą
Opasnost od ozljeda, zbog baćenih ili rikošetnih predmeta	Risc de r�nire, din cauza obiectelor aruncate sau ricosate	S�r�l�svesz�ly kidobott vagy kidobott t�rgyak miatt	Риск от нараняване поради хвърлени или рикошетни предмети	Rizika susizeisti d�l i�mestų ar riko�eto objektų

	ENGLISH	FRANÇAIS	ITALIANO	ΕΛΛΗΝΙΚΑ	SRPSKI
	EXPLANATION OF SYMBOLS	EXPLICATION DES SYMBOLES	SPIEGAZIONE DEI SIMBOLI	ΕΠΕΞΗΓΗΣΗ ΣΥΜΒΟΛΩΝ	OBJAŠNJENJE SIMBOLA
	Risk of damage. Keep people, animals or nearby property at least 15m away	Risque de dommages. Gardez les personnes, les animaux ou les propriétés à proximité à au moins 15 mètres	Rischio di danni. Tenere persone, animali o proprietà vicine ad almeno 15m di distanza	Κίνδυνος ζημιάς. Κρατήστε ανθρώπους, ζώα ή αντικείμενα αξίας τουλάχιστον 15m μακριά	Rizik od oštećenja. Držite ljude, životinje ili obližnju imovinu najmanje 15 metara dalje
	Risk of hand injury, due to rotating parts	Risque de blessures aux mains en raison des pièces en rotation	Rischio di lesioni alle mani, a causa di parti rotanti	Κίνδυνος τραυματισμού άνω άκρων, λόγω περιστρεφόμενων μερών	Rizik od povrede ruke, zbog rotirajućih delova
	Keep hands and feet clear of rotating parts	Gardez les mains et les pieds éloignés des pièces en rotation	Tenere mani e piedi lontani dalle parti rotanti	Διατηρείτε τα χέρια και τα πόδια σας μακριά από τα περιστρεφόμενα μέρη	Drži ruke i noge dalje od rotirajućih delova
	Important, danger, warning, or caution	Important, danger ou avertissement	Importante, pericolo o avviso	Σημαντικό, κίνδυνος ή προειδοποίηση	Važno, opasnost ili upozorenje
	Must be recycled and should always be disposed in accordance with applicable directives	Doit être recyclé et doit toujours être éliminé conformément aux directives applicables	Deve essere riciclato e deve essere sempre smaltito secondo le direttive applicabili	Πρέπει να ανακυκλώνεται και πρέπει πάντα να απορρίπτεται σύμφωνα με τις ισχύουσες οδηγίες	Mora se reciklirati i uvek ga treba raspolagati u skladu sa važećim direktivama
	Complies with applicable safety directives and relative standards	Conforme aux directives de sécurité applicables et aux normes relatives	Conforme alle direttive di sicurezza applicabili e alle relative norme	Συμμορφώνεται με τις ισχύουσες οδηγίες ασφαλείας και τα σχετικά πρότυπα	U skladu sa važećim bezbednosnim direktivama i relativnim standardima

HRVATSKI	ROMÂNĂ	MAGYAR	БЪЛГАРСКИ	LIETUVIŲ K.
OBJAŠNENJE SIMBOLA	EXPLICAREA SIMBOLURILOR	SZIMBÓLUMOK JELENÉSE	ОБЯСНЕНИЕ НА СИМВОЛИТЕ	SIMBOLIŲ PAAIŠKINIMAS
Rizik od oštećenja. Držite ljude, životinje ili obližnje imanje na udaljenosti od najmanje 15m	Risc de deteriorare. Țineți oamenii, animalele sau bunurile din apropiere la cel puțin 15m distanță	Károsodás veszélye. Tartsa az embereket, állatokat vagy a közeli ingatlant legalább 15m távolságra	Риск от повреда. Дръжте хора, животни или близки имоти на най-малко 15 метра разстояние	Žalos rizika. Laikykite žmones, gyvūnus ar netoliese esantį turtą bent už 15 m atstumu
Opasnost od ozljeda ruke zbog rotirajućih dijelova	Risc de rănire a mâinilor, din cauza pieselor rotative	Kéz sérülés veszélye a forgó alkatrészek miatt	Риск от нараняване на ръката поради въртящи се части	Rankų sužalojimo rizika dėl besisukančių dalių
Držite ruke i noge dalje od rotirajućih dijelova	Țineți mâinile și picioarele departe de părțile rotative	Kezét és lábát tartsa távol a forgó alkatrészektol	Дръжте ръцете и краката далеч от въртящи се части	Rankas ir kojas laikykite toliau nuo besisukančių dalių
Važno, opasnost ili upozorenje	Important, pericol sau avertisment	Fontos, veszély, figyelmeztetés vagy óvatosság	Важно, опасност или Предупреждение	Svarbu, pavojus, įspėjimas ar atsargumas
Mora se reciklirati i uvijek zbrinuti u skladu s važećim direktivama	Trebuie reciclat și trebuie întotdeauna eliminat în conformitate cu directivele aplicabile	Újrahasznosítani kell, és mindig a vonatkozó irányelveknek megfelelően kell ártalmatlanítani	Трябва да се рециклира и винаги да се изхвърля в съответствие с приложимите директиви	Turi būti perdirbtas ir visada turi būti šalinamas pagal taikomas direktyvas
U skladu s primjenjivim sigurnosnim direktivama i relativnim standardima	Respectă directivele de siguranță aplicabile și standardele aferente	Megfelel a vonatkozó biztonsági irányelveknek és a vonatkozó szabványoknak	Съответства на приложимите директиви за безопасност и съответните стандарти	Atitinka taikomas saugos direktyvas ir santykinius standartus

ENGLISH

GENERAL SAFETY RULES

Read and understand this owner's manual before operating this unit. You can help prevent accidents by being familiar with your product's controls and by observing safe operating procedures and safety signs. Do not expose the unit to excessive moisture, dust, dirt or corrosive vapors. Never attempt to modify the product. Always use your common sense to avoid all situations considered beyond your capability. Do not use the unit while you are tired or under the influence of drugs, alcohol or any other medication. Keep children and bystanders away while operating. Never allow children or people unfamiliar with these instructions to use the machine. Local laws can restrict the minimum age of the operator. Bear in mind that the operator or user is responsible for accidents or unexpected events occurring to other people or their property. Consult your authorized dealer for disassembly and service, not covered in this manual.

CARBON MONOXIDE HAZARDS

Operate only outdoors. Never run the engine indoors as it exhausts poisonous carbon monoxide, an odorless and colorless gas. Inhaling carbon monoxide will cause nausea, fainting or death.

FIRE AND BURN HAZARDS

Do not use in areas with high risk of fire. The exhaust system gets hot enough to ignite flammable materials.

Some parts of the unit become very hot during operation and you should pay attention not to touch them in order to avoid getting burned. Let it cool before storing it.

Never smoke near the unit. Potential sources of fire or spark should be kept away. Pay attention to fire hazards when refueling the unit. If a fire occurs, use an appropriate fire extinguisher especially designed for oil and gasoline fire.

FUEL AND OIL HAZARDS

Gasoline and oil are toxic and flammable. Follow the instructions provided by each manufacturer before use.

Make sure that there is some distance between any spare gasoline tank and the unit, to prevent unnecessary danger. Refuel only outdoors in a well-ventilated area with the engine off. Do not refuel during operation. Do not overfill the fuel tank. Never smoke near gasoline. Keep sources of fire and spark away. Always store gasoline in approved containers. Make sure that any and all spilled fuel and oil has been wiped off before starting the engine.

Slowly open the fuel tank to allow the pressure inside to decrease gradually.

PROTECTIVE EQUIPMENT

Always wear appropriate and certified protective equipment when operating the unit.

Always wear adequate clothing which does not hamper movements when using the machine. Always

wear slim-fitting protective clothes, anti-vibration gloves, protective goggles, half-mask respirator, acoustic protection equipment and anti-shear safety boots with non-slip soles. Never wear scarves, shirts, necklaces or any hanging or flapping accessory that could catch in the machine. Tie up your hair if it is long. A breathing mask should be used when there is a risk of dust.

CATEGORY SAFETY WARNINGS

SAFE OPERATION

The throttle trigger must move freely, it must not need forcing and should return automatically and rapidly back to the neutral position.

The engine stop switch knob must easily move from one position to the other.

The electric cables and in particular the spark plug cable must be in perfect condition to avoid the generation of any sparks, and the cap must be correctly fitted on the spark plug.

The machine handgrips and protection devices must be clean and dry and well fastened to the machine.

Do not mount equipment or accessories on the machine not foreseen or approved by the manufacturer. Non-authorized modifications and/or accessories can result in serious personal injury or the death of the operator or others.

Make sure that you stop the engine:

- When mounting or removing accessories for blowing.
- Whenever you leave the machine unattended.
- Before refuelling.
- When moving between work areas.

WARNING: Rotating parts can cause serious injury, avoid contacting the rotating parts when they are still in rotation.

In case foreign body has entered the machine. Inspect the machine for any damage and make repairs before starting it again.

WARNING: If something breaks or an accident occurs while working, turn off the engine immediately and move the machine away to prevent further damage.

The noise and vibration levels shown in these instructions are the maximum levels for use of the machine. Insufficient maintenance has a significant impact on vibration and noise emissions. Consequently, it is necessary to take preventive steps to eliminate possible damage due to high levels of noise and stress from vibration. Maintain the machine well, wear ear protection devices and take breaks while working. Operating the machine with a stable speed and gripping the handle firmly with suitable force can decrease the vibration level. Low engine speed means low-noise level, so operate the machine at the lowest engine speed necessary to accomplish the task. During a working day, you shall take frequent and adequate breaks to prevent damage from vibration and damage to the ears. Prolonged exposure to vibrations can cause injuries and neurovascular disorders (also called "Raynaud's syndrome" or "white hand"), especially to people suffering from circulation disorders. The symptoms can regard the hands, wrists and fingers and are

shown through loss of sensitivity, torpor, itching, pain and discoloring of or structural changes to the skin. These effects can be worsened by low ambient temperatures and/or by gripping the handgrips excessively tightly. If the symptoms occur, the length of time the machine is used must be reduced and a doctor consulted.

WORKING AREA HAZARDS

Thoroughly inspect the whole work area and use a rake or yard brush to manually loosen debris and remove anything that could be projected by the machine or be a hazardous source (stones, branches, iron wire, bones etc.). Check that there are no bystanders or pets within at least 15 meters of the machine's range of action.

Do not direct the silencer and therefore the exhaust fumes towards flammable materials.

Always check for any objects that may block the air intake screen before beginning to work. A clogged air intake reduces the machine's blowing capacity and increases the engine's working temperature, which can result in engine failure.

Do not operate the engine in a confined space where dangerous carbon monoxide fumes can develop. Don't operate the machine near open windows.

Work only in daylight or with good artificial light in good visibility conditions.

When working in dry dusty soil conditions, it is recommended to moisten the surface slightly.

Try not to cause any disturbance. Use this machine at reasonable times of the day only (not early morning or late evening when the noise could cause disturbance).

Take on a firm and well-balanced position. Where possible, avoid working on wet, slippery ground or in any case on uneven or steep ground that does not guarantee stability for the operator.

PRODUCT SPECIFICATIONS

INTENDED USE

This machine was designed and manufactured for blowing leaves, grass, paper and similar materials, e.g. in lawns, pathways, car parks and roads.

Any other use differing from the above-mentioned ones could be hazardous, harm people and/or damage things and the machine.

IMPROPER USE

The machine must not be used for blow hazardous materials, e.g. accumulation of inflammable or explosive products, hot embers or combustion material without a flame, lit cigarettes, pieces of glass, sharp objects, metal objects, stones and any other object that could be dangerous to the operator and others.

Examples of improper use may include, but are not limited to:

- Aiming the air shot towards persons and/or animals;
- Using the machine without the accessories specifically supplied by the manufacturer for specific uses, or use of accessories in a way not intended in

these instructions;

- Use of the machine by more than one person.

TECHNICAL DATA		
Article number		46 329
Model		GHB 223 PLUS
Engine		
Cylinder displacement	cc	22,5
Cylinder bore	mm	32
Stroke	mm	27
Idle speed	rpm	3.200
Maximum engine power	kW / hp	0,65/0,87
Maximum engine speed	(r/min)	8.000
Ignition system		
Spark plug		CMR6A
Electrode gap	mm	0,6-0,7
Fuel and lubrication system		
Fuel tank capacity	litre	0,45
Weight		
Net Weight without fuel	kg	4,1
Noise emissions		
Sound power level, measured	dB	103
Sound power level, guaranteed	Lwa dB	106
Sound levels		
Equivalent sound pressure level at the operator's ear	dB	93
Equivalent vibration levels		
Upper handle	m/s ²	7,7
Lower handle	m/s ²	6
Performance		
Maximum Air Volume	m ³ /h	538
Maximum air speed	m/s	88

IDENTIFICATION (Fig. 1-4)

1. Throttle lock
2. Throttle control
3. Starter rope
4. Air cleaner
5. Engine
6. Auxiliary handle
7. On/Off switch
8. Protective cage
9. Protective cage locking screw
10. Choke
11. Primer bulb

OPERATION

PREOPERATION

Unpacking and completing the assembly should

be done on a flat and stable surface, with enough space for moving the machine and its packaging, always making use of suitable equipment.

With the air vent closed, push the straight nozzle pipe over the discharge port and lock it in. The arrowhead on the straight nozzle pipe should be on the same line with the volute case (Fig. 6). Rotate the pipe clockwise to lock. Then tighten the screw in place to secure (Fig. 7). Push the blower nozzle pipe over the straight nozzle pipe and locking pin. Rotate the pipe clockwise to lock (Fig. 8). The side of the blower nozzle pipe that says «THIS SIDE UP» must face upwards. Then tighten the screw in place to secure.

Before starting work please:

1. Check that all the screws on the machine are tightly fastened.
2. Check that the air filter is clean.
3. Check that vibration absorbers are fine.
4. Prepare accessories and make sure they are correctly mounted.
5. Fill with fuel as indicated below.

FUELING AND LUBRICATION

WARNING: Never smoke whilst refueling and avoid inhaling the petrol fumes.

The blower is equipped with 2-stroke engine. Therefore, mixture of petrol (of 90 octane or higher) and 2-stroke oil must always be used. It is very important to pay attention with the fuel mixture that you use, since accurate mixture of oil and fuel must be obtained. Small quantities of oil and fuel mixture with small inaccuracies, can affect the ratio of mixture, which may lead to engine overheat and serious damages in the engine. It is recommended that you mix only the amount needed for the job that you are about to do, in order to keep only fresh mixture.

WARNING: Carefully open the tank top as pressure could have formed inside.

Especially formulated 2-stroke oil for air cooled 2-stroke engines must be used. Do not use 2-stroke oil intended for water cooled engines. Never use poor quality of oil or 4-stroke engine oil.

For best results and performance, the mixing ratio of gasoline to oil is 50:1.

Always use clean container for fuel before mixing the fuel. Mix and shake the fuel mixture thoroughly, before filling the machine's fuel tank. Do not use fuel mixture stored for more than a month. The fuel tank of the machine must be emptied before storage.

Always use a funnel to refuel the machine.

Do not overfill. Leave a minimum 5 mm of space between the top of the fuel-oil mixture and the inside edge of the tank to allow for expansion.

WARNING: Always close the fuel tank cap firmly.

STARTING THE UNIT

Before starting the engine, place the machine on stable ground.

1. Fill the fuel tank with the correct amount of fuel and oil mixture.
2. Turn On/Off switch to "ON" position (Fig. 2.7).
3. In case of cold start: Pull the choke to the fully extended position so that the choke is closed (Fig. 3.10).

4. Press and release the primer bulb 7-10 times until it is full with fuel (Fig. 4.11).
5. Keeping the unit placed firmly on the ground or a very sturdy work surface, grasp the starter rope with one hand and push on the engine cover with the other (Fig. 10). Make sure all bystanders are a minimum of 15m away. Do not attempt to start near pilot lights or any open flame. Pull the starter rope slowly once until you feel the engine engage.
6. Start the machine by pulling the starter rope upwards briskly. The unit should start within 5 pulls.

WARNING: To avoid breaking the starter rope, do not pull the whole length of it or let it slide along the edge of the cable guide hole. Release the starter gradually, to avoid letting it fly back uncontrollably.

NOTE: Once warm, the engine should start on the first pull.

NOTE: Squeeze the throttle control slightly to warm up the engine for 15 to 30 seconds. In cold weather, move the throttle slowly until the engine warms up for 30 to 60 seconds.

7. Return the choke to fully open position once the engine running speed stabilizes.

For maximum performance and reliability, allow the engine to warm up before operating. Run the engine for 2-3 minutes at idle speed.

WARNING: The machine must always be firmly gripped with your right hand on the upper handgrip during work (Fig. 11).

Engine speed should be adjusted to the type of material to be removed:

- Use the engine at low speed for lightweight material and small bushes on the lawn.
- Use the engine at average speed to move grass and lightweight leaves on pavement or solid ground.
- Use the engine at high speed for heavier materials like fresh snow or voluminous dirt.

WARNING: Always pay the utmost attention to prevent removed material or dust from injuring people or animals or damaging property. Always assess wind direction and never work against the wind.

STOPPING THE UNIT

1. Release your hand from the throttle control. Allow the engine to cool down by running in idle for 2-3 minutes.
2. If your unit is equipped with a spring loaded On/Off switch, press and hold the button on "O" position until the engine stops. Otherwise, push the switch to the "Off" position.

MAINTENANCE AND CLEANING

WARNING: Before cleaning or doing maintenance work, disconnect the spark plug cap and read the relevant instructions. Wear proper clothing and protective gloves whenever your hands are at risk.

WARNING: Never do maintenance or cleaning with the unit running. Always work on a cool unit.

Any adjustments or maintenance operations not described in this manual must be carried out by your Dealer or a specialized Service Centre with the necessary knowledge and equipment to ensure that the work is

done correctly maintaining the machine's original safety level. Any operations performed in unauthorized centers or by unqualified persons will totally invalidate the Warranty and all obligations and responsibilities of the Manufacturer.

Keep all nuts and screws tight to be sure the machine is always in safe working condition. Routine maintenance is essential for safety and for maintaining a high-performance level.

WARNING: Never use the machine with worn or damaged parts. Faulty or worn-out parts must always be replaced and not repaired. Only use original spare parts.

MAINTENANCE SCHEDULE

Items	Frequency					
	Before each use	During each refuelling stop	After each use	Every week or every 10 hrs of operation	Every month or every 50 hrs of operation	Every 12 months or every 100 hrs of operation
Complete unit	Visual inspection	√	√	√		
	Clean			√		
Control handles	Check	√	√	√		
Air filter	Check and clean			√*	√*	
	Replace					√
Spark plug	Check and adjust				√*	
	Replace					√
Fuel filter	Clean					√*
	Replace					√
Carburetor	Idle check			√		
	Service					√**
Fuel tube	Check					√**
Cooling inlets	Check and clean	√	√	√		
*These items should be replaced if needed.						
**These items should be maintained and repaired only by authorised dealer, that have the appropriate tools and the required mechanical proficiency.						

AIR FILTER

1. Unscrew the bolt from the air filter cover and remove the cover (Fig. 1.4).
2. Make sure that the air filter is free from dirt and in a good condition (Fig. 9).
3. If the air filter is dirty, remove and clean it.
4. Wash the foam element in a solution of household detergent and warm water, then rinse thoroughly, or wash in nonflammable or high flashpoint solvent.
5. Gently squeeze the oil filter. Allow the foam element to dry thoroughly.
6. Soak the foam element in clean engine oil and

gently squeeze out any excess oil. The engine will smoke during initial startup if too much oil is left in the foam element.

7. Reinstall the air filter and follow the reverse procedure to put back again the air filter cover.

NOTE: If the engine frequently works under dusty or other severe circumstances, clean the air filter element every 10 hours. If necessary, change the air filter element every 25 hours.

SPARK PLUG

1. Remove the spark plug cable to access the spark plug.
2. Use an appropriate spark plug tool to carefully remove the spark plug.
3. Inspect the condition of the spark plug and its electrode.
4. It must be clean and not worn.
5. Check that the spark plug gap is between 0.6 and 0.7 mm (Fig. 12). Replace the spark plug with a new one if needed.
6. Carefully thread the spark plug into the engine by hand.
7. Once threaded, use the appropriate spark plug tool to firmly tighten the spark plug.
8. Re-attach the spark plug wire.

WARNING: Never allow dirt or debris to enter the cylinder bore. Before removing the spark plug, thoroughly clean the spark plug and cylinder head area.

FUEL FILTER

The fuel tank is fitted with a filter, situated at the free end of the fuel pipe (Fig. 5). The fuel filter be picked out and should be checked periodically. If the filter is dirty, replace it with a new one. In case the inside of the fuel tank is dirty, it can be cleaned by rinsing the fuel tank with clean petrol.

CLEANING

Use a small soft brush to clean the outside of the unit. Do not use strong detergents. Household cleaners that contain aromatic oils such as pine and lemon and solvents such as kerosene can damage plastic housing or handle. Wipe off any moisture with a soft cloth.

STORAGE

WARNING: Never store the unit with fuel in the tank and always allow the unit to cool before storing.

WARNING: Store the unit only in dry and well ventilated areas.

In case the unit will be stored for an extended time, use the following storage procedure:

1. Drain all fuel from the fuel tank.
2. Start the engine and allow it to run until it stalls. This ensures that all the fuel has been drained from the carburetor.
3. Allow the engine to cool.
4. Remove the spark plug and put 30 ml of high quality motor oil or 2-stroke oil into the cylinder. Pull the starter rope slowly to distribute the oil.
5. Reinstall the spark plug.
6. Thoroughly clean the unit and inspect for any loose or damaged parts. Repair or replace damaged parts and tighten loose screws, nuts or bolts.

ENVIRONMENTAL PROTECTION

Recycle raw materials instead of disposing as waste. Machine, accessories and packaging should be sorted for environment friendly recycling. The plastic components are labeled for categorized recycling.

WARRANTY

This product is warranted in accordance with the legal / country specific regulations, effective from the date of purchase by the first user. Damage attributable to normal wear and tear, overload or improper handling will be excluded from the warranty. In case of a claim, please send the machine, completely assembled, to your dealer or the official service center.

FRANÇAIS

RÈGLES GÉNÉRALES DE SÉCURITÉ

Lisez et comprenez ce manuel de l'utilisateur avant d'utiliser cet appareil. Vous pouvez aider à prévenir les accidents en vous familiarisant avec les commandes de votre produit et en respectant les procédures d'utilisation et les panneaux de sécurité. N'exposez pas l'appareil à une humidité excessive, à la poussière, à la saleté ou aux vapeurs corrosives. N'essayez jamais de modifier le produit. Utilisez toujours votre bon sens pour éviter toutes les situations considérées au-delà de vos capacités. N'utilisez pas l'appareil si vous êtes fatigué ou sous l'influence de drogues, d'alcool ou de tout autre médicament. Tenez les enfants et les spectateurs éloignés pendant le fonctionnement. Ne laissez jamais des enfants ou des personnes ne connaissant pas ces instructions utiliser la machine. Les lois locales peuvent restreindre l'âge minimum de l'opérateur. Gardez à l'esprit que l'opérateur ou l'utilisateur est responsable des accidents ou des événements imprévus survenant à d'autres personnes ou à leurs biens. Consultez votre revendeur agréé pour le démontage et l'entretien, non couverts dans ce manuel.

DANGERS LIÉS AU MONOXYDE DE CARBONE

Utilisez uniquement à l'extérieur. Ne faites jamais fonctionner le moteur à l'intérieur car il évacue du monoxyde de carbone toxique, un gaz inodore et incolore. L'inhalation de monoxyde de carbone provoquera des nausées, des évanouissements ou la mort.

RISQUES D'INCENDIE ET DE BRÛLURE

Ne pas utiliser dans des zones à haut risque d'incendie. Le système d'échappement devient suffisamment chaud pour enflammer des matériaux inflammables.

Certaines parties de l'appareil deviennent très chaudes pendant le fonctionnement et vous devez faire attention à ne pas les toucher afin d'éviter de vous brûler. Laissez-le refroidir avant de le ranger.

Ne fumez jamais à proximité de l'appareil. Les sources potentielles d'incendie ou d'étincelles doivent être tenues à l'écart. Faites attention aux risques d'incendie lors du ravitaillement de l'unité. En cas d'incendie, utilisez un extincteur approprié spécialement conçu pour les incendies d'huile et d'essence.

RISQUES LIÉS AU CARBURANT ET À L'HUILE

L'essence et l'huile sont toxiques et inflammables. Suivez les instructions fournies par chaque fabricant avant utilisation.

Assurez-vous qu'il y a une certaine distance entre tout réservoir d'essence de rechange et l'unité, pour éviter tout danger inutile. Faire le plein uniquement à l'extérieur dans un endroit bien ventilé avec le moteur éteint. Ne faites pas le plein pendant le fonctionnement. Ne remplissez pas trop le réservoir de carburant. Ne fumez jamais à proximité d'essence. Éloignez les sources d'incendie et d'étincelles. Stockez toujours l'essence dans des contenants approuvés. Assurez-vous que tout le carburant et l'huile répandus

ont été essayés avant de démarrer le moteur. Ouvrez lentement le réservoir de carburant pour permettre à la pression à l'intérieur de diminuer progressivement.

ÉQUIPEMENT PROTECTEUR

Portez toujours un équipement de protection approprié et certifié lors de l'utilisation de l'unité. Portez toujours des vêtements adéquats qui n'entravent pas les mouvements lors de l'utilisation de la machine. Portez toujours des vêtements de protection ajustés, des gants anti-vibrations, des lunettes de protection, un demi-masque respiratoire, un équipement de protection acoustique et des bottes de sécurité anti-cisaillage à semelles antidérapantes. Ne portez jamais de foulards, chemises, colliers ou tout autre accessoire suspendu ou battant qui pourrait se coincer dans la machine. Attachez vos cheveux s'ils sont longs. Un masque respiratoire doit être utilisé en cas de risque de poussière.

AVERTISSEMENTS DE SÉCURITÉ DE

CATÉGORIE FONCTIONNEMENT SÛR

La gâchette d'accélérateur doit bouger librement, elle ne doit pas être forcée et doit revenir automatiquement et rapidement à la position neutre.

Le bouton de l'interrupteur d'arrêt du moteur doit se déplacer facilement d'une position à l'autre.

Les câbles électriques et en particulier le câble de la bougie doivent être en parfait état pour éviter la génération d'étincelles et le capuchon doit être correctement monté sur la bougie.

Les poignées et les dispositifs de protection de la machine doivent être propres et secs et bien fixés à la machine.

Ne montez pas d'équipement ou d'accessoires sur la machine non prévus ou approuvés par le fabricant. Les modifications et / ou accessoires non autorisés peuvent entraîner des blessures graves ou la mort de l'opérateur ou d'autres personnes.

Assurez-vous d'arrêter le moteur:

- Lors du montage ou du retrait d'accessoires pour souffler.
- Chaque fois que vous laissez la machine sans surveillance.
- Avant de faire le plein.
- Lors du déplacement entre les zones de travail.

ATTENTION: Les pièces en rotation peuvent causer des blessures graves, évitez tout contact avec les pièces en rotation lorsqu'elles sont encore en rotation. Au cas où un corps étranger aurait pénétré dans la machine. Inspectez la machine pour déceler tout dommage et effectuez les réparations avant de la redémarrer.

ATTENTION: Si quelque chose casse ou si un accident se produit pendant le travail, coupez immédiatement le moteur et éloignez la machine pour éviter d'autres dommages.

Les niveaux de bruit et de vibration indiqués dans ces instructions sont les niveaux maximums d'utilisation de la machine. Un entretien insuffisant a un impact significatif sur les vibrations et les émissions sonores. Par conséquent, il est nécessaire de prendre des me-

sures préventives pour éliminer les dommages éventuels dus aux niveaux élevés de bruit et de stress dû aux vibrations. Entretenez bien la machine, portez des protections auditives et faites des pauses pendant le travail. Faire fonctionner la machine à une vitesse stable et saisir fermement la poignée avec une force appropriée peut réduire le niveau de vibration. Un faible régime moteur signifie un faible niveau de bruit, alors faites fonctionner la machine au régime moteur le plus bas nécessaire pour accomplir la tâche. Pendant une journée de travail, vous devez prendre des pauses fréquentes et adéquates pour éviter les dommages dus aux vibrations et aux oreilles. Une exposition prolongée aux vibrations peut provoquer des blessures et des troubles neurovasculaires (également appelés «syndrome de Raynaud» ou «main blanche»), en particulier chez les personnes souffrant de troubles de la circulation. Les symptômes peuvent concerner les mains, les poignets et les doigts et se manifestent par une perte de sensibilité, une torpeur, des démangeaisons, des douleurs et une décoloration ou des changements structurels de la peau. Ces effets peuvent être aggravés par de basses températures ambiantes et / ou en serrant excessivement les poignées. Si les symptômes apparaissent, la durée d'utilisation de la machine doit être réduite et un médecin doit être consulté.

DANGERS DE LA ZONE DE TRAVAIL

Inspectez soigneusement toute la zone de travail et utilisez un râteau ou une brosse de jardin pour décoller manuellement les débris et enlever tout ce qui pourrait être projeté par la machine ou être une source dangereuse (pierres, branches, fil de fer, os, etc.). Vérifiez qu'aucun spectateur ou animal domestique ne se trouve à moins de 15 mètres du rayon d'action de la machine.

Ne dirigez pas le silencieux et donc les fumées d'échappement vers des matériaux inflammables.

Vérifiez toujours s'il y a des objets susceptibles de bloquer l'écran d'admission d'air avant de commencer à travailler. Une prise d'air obstruée réduit la capacité de soufflage de la machine et augmente la température de fonctionnement du moteur, ce qui peut entraîner une panne du moteur. Ne pas faire fonctionner le moteur dans un espace confiné où des vapeurs de monoxyde de carbone dangereuses peuvent se développer. N'utilisez pas la machine à proximité de fenêtres ouvertes.

Travaillez uniquement à la lumière du jour ou avec une bonne lumière artificielle dans de bonnes conditions de visibilité.

Lorsque vous travaillez dans des sols secs et poussiéreux, il est recommandé d'humidifier légèrement la surface.

Essayez de ne causer aucune perturbation. Utilisez cette machine uniquement à des heures raisonnables de la journée (pas tôt le matin ou tard le soir lorsque le bruit pourrait causer des perturbations).

Adoptez une position ferme et équilibrée. Dans la mesure du possible, évitez de travailler sur un sol mouillé, glissant ou en tout cas sur un sol accidenté ou escarpé qui ne garantit pas la stabilité de l'opérateur.

SPÉCIFICATIONS DU PRODUIT

UTILISATION PRÉVUE

Cette machine a été conçue et fabriquée pour souffler des feuilles, de l'herbe, du papier et des matériaux similaires, par ex. dans les pelouses, les sentiers, les parkings et les routes.

Toute autre utilisation différente de celles mentionnées ci-dessus peut être dangereuse, blesser des personnes et / ou endommager les choses et la machine.

UTILISATION INCORRECTE

La machine ne doit pas être utilisée pour souffler des matières dangereuses, par ex. accumulation de produits inflammables ou explosifs, de braises chaudes ou de matériaux de combustion sans flamme, de cigarettes allumées, de morceaux de verre, d'objets tranchants, d'objets métalliques, de pierres et de tout autre objet pouvant être dangereux pour l'opérateur et les autres.

Des exemples d'utilisation inappropriée peuvent inclure, mais sans s'y limiter:

- Diriger le tir aérien vers des personnes et / ou des animaux;
- Utilisation de la machine sans les accessoires spécifiquement fournis par le fabricant pour des utilisations spécifiques, ou utilisation d'accessoires d'une manière non prévue dans ces instructions;
- Utilisation de la machine par plus d'une personne.

DONNÉES TECHNIQUES		
Numéro de l'article		46 329
Modèle		GHB 223 PLUS
Moteur		
Cylindrée	cc	22,5
Alésage du cylindre	mm	32
Accident vasculaire cérébral	mm	27
Ralenti	rpm	3.200
Puissance maximale du moteur	kw / hp	0,65/0,87
Vitesse maximale du moteur	(r/min)	8.000
Système de mise à feu		
Bougie d'allumage		CMR6A
Écart d'électrode	mm	0,6-0,7
Système de carburant et de lubrification		
Capacité du réservoir de carburant	litre	0,45
Poids		
Poids net sans carburant	kg	4,1
Émissions sonores		
Niveau de puissance sonore, mesuré	dB	103

DONNÉES TECHNIQUES		
Numéro de l'article		46 329
Modèle		GHB 223 PLUS
Niveau de puissance sonore, garanti	Lwa dB	106
Niveaux sonores		
Niveau de pression acoustique équivalent au niveau de l'oreille de l'opérateur	dB	93
Niveaux de vibration équivalents		
Poignée supérieure	m/s ²	7,7
Poignée inférieure	m/s ²	6
Performance		
Volume d'air maximum	m ³ /h	538
Vitesse maximale de l'air	m/s	88

IDENTIFICATION (Fig. 1-4)

1. Verrouillage des gaz
2. Contrôle des gaz
3. Corde de démarrage
4. Purificateur d'air
5. Moteur
6. Poignée auxiliaire
7. Bouton ON / OFF
8. Cage de protection
9. Vis de verrouillage de la cage de protection
10. Étranglement
11. Ampoule d'amorce

OPÉRATION

PRÉOPÉRATION

Le déballage et l'achèvement de l'assemblage doivent être effectués sur une surface plane et stable, avec suffisamment d'espace pour déplacer la machine et son emballage, en utilisant toujours un équipement approprié.

Avec l'évent fermé, poussez le tuyau de buse droit sur l'orifice de refoulement et verrouillez-le. La pointe de flèche sur le tuyau de buse droit doit être sur la même ligne que le boîtier de la volute (Fig. 6). Faites tourner le tuyau dans le sens des aiguilles d'une montre pour le verrouiller. Ensuite, serrez la vis en place pour fixer (Fig. 7). Poussez le tuyau de la buse du ventilateur sur le tuyau de la buse droite et la goupille de verrouillage. Faites tourner le tuyau dans le sens des aiguilles d'une montre pour le verrouiller (Fig. 8). Le côté du tuyau de la buse de soufflante qui dit «CE CÔTÉ VERS LE HAUT» doit être tourné vers le haut. Ensuite, serrez la vis en place pour sécuriser.

Avant de commencer le travail, veuillez:

1. Vérifiez que toutes les vis de la machine sont bien serrées.
2. Vérifiez que le filtre à air est propre.
3. Vérifiez que les amortisseurs de vibrations fonctionnent correctement.
4. Préparez les accessoires et assurez-vous qu'ils

sont correctement montés.

5. Faites le plein de carburant comme indiqué ci-dessous.

CARBURANT ET LUBRIFICATION

ATTENTION: Ne fumez jamais pendant le ravitaillement et évitez d'inhaler les vapeurs d'essence.

Le ventilateur est équipé d'un moteur à 2 temps. Par conséquent, un mélange d'essence (de 90 octane ou plus) et d'huile 2 temps doit toujours être utilisé. Il est très important de faire attention au mélange de carburant que vous utilisez, car un mélange précis d'huile et de carburant doit être obtenu. De petites quantités de mélange d'huile et de carburant avec de petites inexactitudes, peuvent affecter le rapport de mélange, ce qui peut entraîner une surchauffe du moteur et de graves dommages au moteur. Il est recommandé de ne mélanger que la quantité nécessaire pour le travail que vous vous apprêtez à faire, afin de ne conserver que le mélange frais.

ATTENTION: Ouvrez soigneusement le haut du réservoir car une pression pourrait s'être formée à l'intérieur.

Une huile 2 temps spécialement formulée pour les moteurs 2 temps refroidis par air doit être utilisée. N'utilisez pas d'huile 2 temps destinée aux moteurs refroidis par eau. N'utilisez jamais d'huile de mauvaise qualité ou d'huile moteur 4 temps.

Pour de meilleurs résultats et performances, le rapport de mélange essence / huile est de 50: 1.

Utilisez toujours un récipient propre pour le carburant avant de mélanger le carburant. Mélanger et agiter soigneusement le mélange de carburant avant de remplir le réservoir de carburant de la machine. N'utilisez pas de mélange de carburant stocké pendant plus d'un mois. Le réservoir de carburant de la machine doit être vidé avant le stockage.

Utilisez toujours un entonnoir pour faire le plein de la machine.

Ne pas trop remplir. Laissez un espace minimum de 5 mm entre le haut du mélange mazout et le bord intérieur du réservoir pour permettre l'expansion.

ATTENTION: Fermez toujours fermement le bouchon du réservoir de carburant.

DÉMARRAGE DE L'UNITÉ

Avant de démarrer le moteur, placez la machine sur un sol stable.

1. Remplissez le réservoir de carburant avec la quantité correcte de mélange de carburant et d'huile.
2. Mettez l'interrupteur marche / arrêt sur la position «ON» (Fig. 2.7).
3. En cas de démarrage à froid: tirez le starter en position complètement déployée pour que le starter soit fermé (Fig. 3.10).
4. Appuyez et relâchez la poire d'amorçage 7 à 10 fois jusqu'à ce qu'elle soit pleine de carburant (Fig. 4.11).
5. En maintenant l'appareil fermement placé sur le sol ou sur une surface de travail très solide, saisissez la corde de démarrage d'une main et poussez le capot du moteur de l'autre (Fig. 10). Assurez-vous que tous les spectateurs sont à au moins 15 mètres. N'essayez pas de démarrer

à proximité de veilles ou de toute flamme nue. Tirez lentement une fois sur la corde de démarrage jusqu'à ce que vous sentiez le moteur s'engager.

6. Démarrez la machine en tirant vivement le câble de démarrage vers le haut. L'unité doit démarrer dans les 5 tirages.

ATTENTION: Pour éviter de casser le câble du démarreur, ne le tirez pas sur toute sa longueur et ne le laissez pas glisser le long du bord du trou du guide-câble. Relâchez le démarreur progressivement, pour éviter de le laisser revenir de manière incontrôlable.

REMARQUE: Une fois chaud, le moteur devrait démarrer dès la première traction.

REMARQUE: Appuyez légèrement sur la commande d'accélérateur pour réchauffer le moteur pendant 15 à 30 secondes. Par temps froid, déplacez lentement l'accélérateur jusqu'à ce que le moteur chauffe pendant 30 à 60 secondes.

7. Remettez le starter en position complètement ouverte une fois que le régime de fonctionnement du moteur s'est stabilisé.

Pour des performances et une fiabilité maximales, laissez le moteur se réchauffer avant de le faire fonctionner. Faites tourner le moteur pendant 2-3 minutes au ralenti.

ATTENTION: La machine doit toujours être fermement saisie avec votre main droite sur la poignée supérieure pendant le travail (Fig. 11).

Le régime du moteur doit être adapté au type de matériau à enlever:

- Utilisez le moteur à basse vitesse pour les matériaux légers et les petits buissons sur la pelouse.
- Utilisez le moteur à vitesse moyenne pour déplacer l'herbe et les feuilles légères sur la chaussée ou sur un sol solide.
- Utilisez le moteur à vitesse élevée pour les matériaux plus lourds comme la neige fraîche ou la saleté volumineuse.

ATTENTION: Portez toujours la plus grande attention pour éviter que les matériaux retirés ou la poussière ne blessent des personnes ou des animaux ou n'endommagent les biens. Évaluez toujours la direction du vent et ne travaillez jamais contre le vent.

ARRÊT DE L'UNITÉ

1. Relâchez votre main de la commande des gaz. Laissez le moteur refroidir en tournant au ralenti pendant 2-3 minutes.
2. Si votre appareil est équipé d'un interrupteur marche / arrêt à ressort, appuyez et maintenez le bouton en position «O» jusqu'à ce que le moteur s'arrête. Sinon, poussez l'interrupteur en position «Off».

MAINTENANCE ET NETTOYAGE

ATTENTION: Avant de nettoyer ou d'effectuer des travaux d'entretien, débranchez le capuchon de la bougie et lisez les instructions correspondantes. Portez des vêtements et des gants de protection appropriés chaque fois que vos mains sont en danger.

ATTENTION: N'effectuez jamais de maintenance ou de nettoyage lorsque l'appareil est en marche. Travaillez toujours sur une unité froide.

Tous les réglages ou opérations de maintenance non décrits dans ce manuel doivent être effectués par votre revendeur ou un centre de service spécialisé disposant des connaissances et de l'équipement nécessaires pour garantir que le travail est effectué correctement en maintenant le niveau de sécurité d'origine de la machine. Toute opération effectuée dans des centres non autorisés ou par des personnes non qualifiées invalidera totalement la garantie et toutes les obligations et responsabilités du fabricant.

Gardez tous les écrous et vis bien serrés pour vous assurer que la machine est toujours en bon état de fonctionnement. La maintenance de routine est essentielle pour la sécurité et pour maintenir un niveau de performance élevé.

AVERTISSEMENT: N'utilisez jamais la machine avec des pièces usées ou endommagées. Les pièces défectueuses ou usées doivent toujours être remplacées et non réparées. N'utilisez que des pièces de rechange d'origine.

CALENDRIER DE MAINTENANCE

Articles		La fréquence					
		Avant chaque utilisation	Lors de chaque arrêt de fonctionnement	Après chaque utilisation	Chaque semaine ou toutes les 10 heures de fonctionnement	Tous les mois ou toutes les 50 heures de fonctionnement	Tous les 12 mois ou toutes les 100 heures de fonctionnement
Unité complète	Inspection visuelle	✓	✓	✓			
	Poignées de contrôle			✓			
Filtre à air	Vérifier	✓	✓	✓			
Bougie d'allumage	Vérifier et nettoyer			✓*	✓*		
	Filtre à carburant					✓	
Carburateur	Vérifiez et ajustez				✓*		
	Tube de carburant						✓
Entrées de refroidissement	Nettoyer				✓*		
	Remplacer						✓
Carburateur	Vérification au ralenti			✓			
	Un service						✓**
Tube de carburant	Vérifier						✓**
Entrées de refroidissement	Vérifier et nettoyer	✓	✓	✓			
* Ces éléments doivent être remplacés si nécessaire.							
** Ces éléments doivent être entretenus et réparés uniquement par un revendeur agréé, qui dispose des outils appropriés et des compétences mécaniques requises.							

FILTRE À AIR

- Dévissez le boulon du couvercle du filtre à air et retirez le couvercle (Fig. 1.4).
- Assurez-vous que le filtre à air est exempt de saleté et en bon état (Fig. 9).
- Si le filtre à air est sale, retirez-le et nettoyez-le.
- Lavez l'élément en mousse dans une solution de détergent ménager et d'eau tiède, puis rincez abondamment ou lavez dans un solvant ininflammable ou à point d'éclair élevé.
- Pressez doucement le filtre à huile. Laissez l'élément en mousse sécher complètement.
- Trempez l'élément en mousse dans de l'huile moteur propre et essorez doucement tout excès d'huile. Le moteur fumera lors du démarrage initial s'il reste trop d'huile dans l'élément en mousse.
- Réinstallez le filtre à air et suivre la procédure inverse pour remettre le couvercle du filtre à air.

REMARQUE: Si le moteur fonctionne fréquemment dans des conditions poussiéreuses ou dans d'autres circonstances graves, nettoyez l'élément du filtre à air toutes les 10 heures. Si nécessaire, changez l'élément du filtre à air toutes les 25 heures.

BOUGIE D'ALLUMAGE

- Retirez le câble de la bougie pour accéder à la bougie.
- Utilisez un outil de bougie approprié pour retirer soigneusement la bougie.
- Inspectez l'état de la bougie d'allumage et de son électrode.
- Il doit être propre et non usé.
- Vérifiez que l'écartement des bougies est compris entre 0,6 et 0,7 mm (Fig. 12). Remplacez la bougie d'allumage par une neuve si nécessaire.
- Enfilez soigneusement la bougie d'allumage dans le moteur à la main.
- Une fois le filetage terminé, utilisez l'outil de bougie approprié pour serrer fermement la bougie.
- Rebranchez le fil de la bougie.

AVERTISSEMENT: ne laissez jamais la saleté ou les débris pénétrer dans l'alésage du cylindre. Avant de retirer la bougie, nettoyez soigneusement la bougie et la culasse.

FILTRE À CARBURANT

Le réservoir de carburant est équipé d'un filtre, situé à l'extrémité libre du tuyau de carburant (Fig. 5). Le filtre à carburant doit être choisi et doit être vérifié périodiquement. Si le filtre est sale, remplacez-le par un neuf. Si l'intérieur du réservoir de carburant est sale, il peut être nettoyé en rinçant le réservoir de carburant avec de l'essence propre.

NETTOYAGE

Utilisez une petite brosse douce pour nettoyer l'extérieur de l'unité. N'utilisez pas de détergents puissants. Les nettoyants ménagers contenant des huiles aromatiques telles que le pin et le citron et des solvants tels que le kérosène peuvent endommager le boîtier ou la poignée en plastique. Essayez toute trace d'humidité avec un chiffon doux.

ESPACE DE RANGEMENT

AVERTISSEMENT: Ne stockez jamais l'unité avec du carburant dans le réservoir et laissez toujours l'unité refroidir avant de la ranger.

ATTENTION: Stockez l'appareil uniquement dans des zones sèches et bien ventilées.

Au cas où l'appareil serait stocké pendant une période prolongée, utilisez la procédure de stockage suivante:

1. Vidangez tout le carburant du réservoir de carburant.
2. Démarrez le moteur et laissez-le tourner jusqu'à ce qu'il cale. Cela garantit que tout le carburant a été vidangé du carburateur.
3. Laissez refroidir le moteur.
4. Retirez la bougie d'allumage et mettez 30 ml d'huile moteur de haute qualité ou d'huile 2 temps dans le cylindre. Tirez lentement sur la corde de démarrage pour distribuer l'huile.
5. Réinstallez la bougie d'allumage.
6. Nettoyez soigneusement l'unité et inspectez les pièces détachées ou endommagées. Réparez ou remplacez les pièces endommagées et resserrez les vis, écrous ou boulons desserrés.

PROTECTION ENVIRONNEMENTALE

Recyclez les matières premières au lieu de les éliminer en tant que déchets. La machine, les accessoires et l'emballage doivent être triés pour un recyclage respectueux de l'environnement. Les composants en plastique sont étiquetés pour un recyclage catégorisé.

GARANTIE

Ce produit est garanti conformément aux réglementations légales / nationales, en vigueur à compter de la date d'achat par le premier utilisateur. Les dommages attribuables à l'usure normale, à la surcharge ou à une mauvaise manipulation seront exclus de la garantie. En cas de réclamation, veuillez envoyer la machine, complètement assemblée, à votre revendeur ou au centre de service officiel.

ITALIANO

NORME GENERALI DI SICUREZZA

Leggere e comprendere il manuale del proprietario prima di utilizzare questa unità. Puoi aiutare a prevenire gli incidenti acquisendo familiarità con i controlli del tuo prodotto e osservando procedure operative sicure e segnali di sicurezza. Non esporre l'unità a umidità eccessiva, polvere, sporcizia o vapori corrosivi. Non tentare mai di modificare il prodotto. Usa sempre il tuo buon senso per evitare tutte le situazioni considerate oltre le tue capacità. Non utilizzare l'unità quando si è stanchi o sotto l'effetto di droghe, alcol o altri farmaci. Tenere lontani bambini e astanti durante il funzionamento. Non consentire mai a bambini o persone che non conoscono queste istruzioni di utilizzare la macchina. Le leggi locali possono limitare l'età minima dell'operatore. Tenere presente che l'operatore o l'utente è responsabile di incidenti o eventi imprevisti che si verificano ad altre persone o alla loro proprietà. Consultare il proprio rivenditore autorizzato per lo smontaggio e la manutenzione, non trattati in questo manuale.

PERICOLI DI MONOSSIDO DI CARBONIO

Operare solo all'aperto. Non far funzionare mai il motore al chiuso poiché scarica monossido di carbonio velenoso, un gas inodore e incolore. L'inalazione di monossido di carbonio provoca nausea, svenimenti o morte.

RISCHI DI INCENDIO E USTIONI

Non utilizzare in aree ad alto rischio di incendio. Il sistema di scarico si surriscalda abbastanza da incendiare materiali infiammabili.

Alcune parti dell'unità diventano molto calde durante il funzionamento e prestare attenzione a non toccarle per evitare scottature. Lascio raffreddare prima di riporlo.

Non fumare mai vicino all'unità. Tenere lontane potenziali fonti di fuoco o scintille. Prestare attenzione ai rischi di incendio durante il rifornimento dell'unità. In caso di incendio, utilizzare un estintore appropriato appositamente progettato per incendi di petrolio e benzina.

PERICOLI DA CARBURANTE E OLIO

La benzina e l'olio sono tossici e infiammabili. Seguire le istruzioni fornite da ciascun produttore prima dell'uso.

Assicurarsi che vi sia una certa distanza tra l'eventuale serbatoio di benzina di scorta e l'unità, per evitare pericoli inutili. Effettuare il rifornimento solo all'aperto in un'area ben ventilata con il motore spento. Non fare rifornimento durante il funzionamento. Non riempire eccessivamente il serbatoio del carburante. Non fumare mai vicino alla benzina. Tenere lontane le fonti di fuoco e le scintille. Conservare sempre la benzina in contenitori approvati. Assicurarsi che tutto il carburante e l'olio fuoriusciti siano stati rimossi prima di avviare il motore.

Aprire lentamente il serbatoio del carburante per consentire alla pressione interna di diminuire gradualmente.

EQUIPAGGIAMENTO DI PROTEZIONE

Indossare sempre dispositivi di protezione adeguati e certificati durante il funzionamento dell'unità.

Indossare sempre indumenti adeguati che non ostacolino i movimenti durante l'utilizzo della macchina. Indossare sempre indumenti protettivi aderenti, guanti antivibranti, occhiali protettivi, respiratore a semimaschera, equipaggiamento di protezione acustica e stivali di sicurezza anti-taglio con suola antiscivolo. Non indossare mai scarpe, camicie, collane o qualsiasi accessorio appeso o svolazzante che potrebbe impigliarsi nella macchina. Lega i capelli se sono lunghi. In caso di rischio di polvere, deve essere utilizzata una maschera respiratoria.

CATEGORIA AVVERTENZE DI SICUREZZA

FUNZIONAMENTO SICURO

Il grilletto dell'acceleratore deve muoversi liberamente, non deve essere forzato e deve tornare automaticamente e rapidamente in posizione neutra. La manopola dell'interruttore di arresto motore deve spostarsi facilmente da una posizione all'altra. I cavi elettrici ed in particolare il cavo della candela devono essere in perfetto stato per evitare la generazione di scintille, e il cappuccio deve essere correttamente montato sulla candela.

Le impugnature della macchina e le protezioni devono essere pulite, asciutte e ben fissate alla macchina. Non montare apparecchiature o accessori sulla macchina non previsti o approvati dal costruttore. Modifiche e / o accessori non autorizzati possono provocare gravi lesioni personali o la morte dell'operatore o di altri.

Assicurati di spegnere il motore:

- Durante il montaggio o la rimozione di accessori per il soffiaggio.
- Ogni volta che si lascia la macchina incustodita.
- Prima del rifornimento.
- Quando ci si sposta tra le aree di lavoro.

AVVERTIMENTO: Le parti rotanti possono causare gravi lesioni, evitare di entrare in contatto con le parti rotanti quando sono ancora in rotazione.

Nel caso in cui un corpo estraneo sia entrato nella macchina. Ispezionare la macchina per eventuali danni ed eseguire le riparazioni prima di riavviarla.

AVVERTIMENTO: Se qualcosa si rompe o si verifica un incidente durante il lavoro, spegnere immediatamente il motore e allontanare la macchina per evitare ulteriori danni.

I livelli di rumorosità e vibrazione riportati in queste istruzioni sono i livelli massimi per l'utilizzo della macchina. Una manutenzione insufficiente ha un impatto significativo sulle vibrazioni e sulle emissioni sonore. Di conseguenza, è necessario adottare misure preventive per eliminare possibili danni dovuti a livelli elevati di rumore e stress da vibrazioni. Mantenere la macchina in buone condizioni, indossare dispositivi di protezione per le orecchie e fare delle pause durante il lavoro. Far funzionare la macchina a una velocità stabile e affermare saldamente la maniglia con forza adeguata può ridurre il livello di vibrazioni. Un regime motore basso significa un livello di rumorosità ridotto, quindi azionare la macchina al regime motore più basso necessario

per eseguire l'operazione. Durante una giornata lavorativa, è necessario fare pause frequenti e adeguate per evitare danni da vibrazioni e danni alle orecchie. L'esposizione prolungata alle vibrazioni può causare lesioni e disturbi neurovascolari (chiamati anche "sindrome di Raynaud" o "mano bianca"), soprattutto a persone che soffrono di disturbi della circolazione. I sintomi possono riguardare le mani, i polsi e le dita e si manifestano attraverso perdita di sensibilità, torpore, prurito, dolore e scolorimento o alterazioni strutturali della pelle. Questi effetti possono essere aggravati da basse temperature ambiente e / o stringendo eccessivamente le impugnature. Se si manifestano i sintomi, ridurre il tempo di utilizzo della macchina e consultare un medico.

PERICOLI SULL'AREA DI LAVORO

Ispezionare accuratamente l'intera area di lavoro e utilizzare un rastrello o una spazzola da giardino per rimuovere manualmente i detriti e rimuovere tutto ciò che potrebbe essere proiettato dalla macchina o essere una fonte pericolosa (pietre, rami, filo di ferro, ossa ecc.). Verificare che non vi siano astanti o animali domestici entro almeno 15 metri dal raggio di azione della macchina.

Non dirigere il silenziatore e quindi i fumi di scarico verso materiali infiammabili.

Verificare sempre la presenza di oggetti che potrebbero bloccare lo schermo della presa d'aria prima di iniziare a lavorare. Una presa d'aria ostruita riduce la capacità di soffiaggio della macchina e aumenta la temperatura di lavoro del motore, il che può provocare un guasto al motore.

Non azionare il motore in uno spazio ristretto dove possono svilupparsi pericolosi fumi di monossido di carbonio. Non azionare la macchina vicino a finestre aperte.

Lavorare solo alla luce del giorno o con una buona luce artificiale in condizioni di buona visibilità.

Quando si lavora in condizioni di terreno polveroso asciutto, si consiglia di inumidire leggermente la superficie.

Cerca di non causare alcun disturbo. Utilizzare questa macchina solo in orari ragionevoli della giornata (non la mattina presto o la sera tardi quando il rumore potrebbe causare disturbi).

Assumi una posizione ferma ed equilibrata. Evitare ove possibile di lavorare su terreno bagnato, sdrucivole o comunque su terreno irregolare o scosceso che non garantisce stabilità all'operatore.

SPECIFICHE DEL PRODOTTO

USO PREVISTO

Questa macchina è stata progettata e prodotta per soffiare foglie, erba, carta e materiali simili, ad es. in prati, sentieri, parcheggi e strade.

Ogni altro utilizzo diverso da quelli sopra indicati potrebbe essere pericoloso, nuocere a persone e / o danneggiare cose e la macchina.

USO IMPROPRIO

La macchina non deve essere utilizzata per esplodere materiali pericolosi, ad es. accumulo di prodotti infiammabili o esplosivi, braci ardenti o materiale di

combustione senza fiamma, sigarette accese, pezzi di vetro, oggetti appuntiti, oggetti metallici, pietre e qualsiasi altro oggetto che possa essere pericoloso per l'operatore e gli altri.

Esempi di uso improprio possono includere, ma non sono limitati a:

- Puntare il getto d'aria verso persone e / o animali;
- Utilizzo della macchina senza gli accessori specificatamente forniti dal costruttore per usi specifici, o utilizzo di accessori in un modo non previsto nelle presenti istruzioni;
- Utilizzo della macchina da parte di più persone.

3. Corda di avviamento
4. Filtro dell'aria
5. Motore Auxiliary handle
6. Interruttore acceso / spento
7. Gabbia protettiva
8. Vite di bloccaggio gabbia protettiva
9. Soffocare
10. Bulbo primer

DATI TECNICI		
Numero dell'articolo		46 329
Modello		GHB 223 PLUS
Motore		
Cilindrata	cc	22,5
Alesaggio del cilindro	mm	32
Ictus	mm	27
Minimo	rpm	3.200
Massima potenza del motore	kw / hp	0,65/0,87
Velocità massima del motore	(r/min)	8.000
Sistema di accensione		
Candela		CMR6A
Distanza tra gli elettrodi	mm	0,6-0,7
Sistema di alimentazione e lubrificazione		
Capacità della tanica di benzina	litro	0,45
Peso		
Peso netto senza carburante	kg	4,1
Emissioni di rumore		
Livello di potenza sonora, misurato	dB	103
Livello di potenza sonora, garantito	Lwa dB	106
Livelli sonori		
Livello di pressione sonora equivalente all'orecchio dell'operatore	dB	93
Livelli di vibrazione equivalenti		
Manico superiore	m/s ²	7,7
Maniglia inferiore	m/s ²	6
Prestazione		
Volume d'aria massimo	m ³ /h	538
Velocità massima dell'aria	m/s	88

IDENTIFICAZIONE (Fig. 1-4)

1. Blocco dell'acceleratore
2. Controllo dell'acceleratore

OPERAZIONE

PREOPERAZIONE

Il disimballaggio e il completamento dell'assemblaggio devono essere effettuati su una superficie piana e stabile, con spazio sufficiente per lo spostamento della macchina e del suo imballaggio, avvalendosi sempre di attrezzature adeguate.

Con la presa d'aria chiusa, spingere il tubo dell'ugello diritto sopra la porta di scarico e bloccarlo. La punta della freccia sul tubo dell'ugello diritto deve essere sulla stessa linea con la cassa della voluta (Fig.6). Ruotare il tubo in senso orario per bloccarlo. Quindi serrare la vite in posizione per fissarla (Fig.7). Spingere il tubo dell'ugello del soffiatore sopra il tubo dell'ugello diritto e il perno di bloccaggio. Ruotare il tubo in senso orario per bloccarlo (Fig.8). Il lato del tubo dell'ugello del soffiatore che dice "QUESTO LATO IN ALTO" deve essere rivolto verso l'alto. Quindi stringere la vite in posizione per fissarla.

Prima di iniziare il lavoro:

1. Verificare che tutte le viti sulla macchina siano ben serrate.
2. Verificare che il filtro dell'aria sia pulito.
3. Verificare che gli ammortizzatori di vibrazioni siano a posto.
4. Preparare gli accessori e assicurarsi che siano montati correttamente.
5. Riempire di carburante come indicato di seguito.

RIFORNIMENTO E LUBRIFICAZIONE

AVVERTIMENTO: Non fumare mai durante il rifornimento ed evitare di inalare i vapori della benzina.

Il ventilatore è dotato di motore a 2 tempi. Pertanto, deve essere sempre utilizzata una miscela di benzina (da 90 ottani o superiore) e olio per 2 tempi. È molto importante prestare attenzione alla miscela di carburante che si utilizza, poiché è necessario ottenere una miscela accurata di olio e carburante. Piccole quantità di olio e miscela di carburante con piccole imprecisioni, possono influenzare il rapporto di miscela, che può portare a surriscaldamento del motore e gravi danni al motore. Si consiglia di mescolare solo la quantità necessaria per il lavoro che si sta per svolgere, in modo da mantenere solo l'impasto fresco.

AVVERTIMENTO: Aprire con cautela la parte superiore del serbatoio in quanto potrebbe essersi formata pressione all'interno.

Deve essere utilizzato olio a 2 tempi appositamente formulato per motori a 2 tempi raffreddati ad aria. Non utilizzare olio per 2 tempi destinato a motori raffreddati ad acqua. Non usare mai olio di scarsa qualità o olio per motori a 4 tempi.

Per ottenere i migliori risultati e prestazioni, il rapporto di miscelazione tra benzina e olio è 50: 1.

Utilizzare sempre un contenitore pulito per il carburante prima di miscelare il carburante. Mescolare e agitare bene la miscela di carburante prima di riempire il serbatoio del carburante della macchina. Non utilizzare la miscela di carburante conservata per più di un mese. Il serbatoio del carburante della macchina deve essere svuotato prima del rimessaggio.

Utilizzare sempre un imbuto per rifornire la macchina. Non riempire eccessivamente. Lasciare uno spazio minimo di 5 mm tra la parte superiore della miscela olio combustibile e il bordo interno del serbatoio per consentire l'espansione.

AVVERTIMENTO: Chiudere sempre saldamente il tappo del serbatoio del carburante.

AVVIAMENTO DELL' UNITÀ

Prima di avviare il motore, collocare la macchina su un terreno stabile.

1. Riempire il serbatoio del carburante con la quantità corretta di miscela di carburante e olio.
2. Portare l'interruttore On / Off in posizione "ON" (Fig. 2.7).
3. In caso di avviamento a freddo: tirare lo starter in posizione completamente estesa in modo che lo starter sia chiuso (Fig. 3.10).
4. Premere e rilasciare la pompetta di adescamento 7-10 volte finché non è piena di carburante (Fig. 4.11).
5. Mantenendo l'unità posizionata saldamente a terra o su una superficie di lavoro molto robusta, afferrare la fune di avviamento con una mano e premere il coperchio del motore con l'altra (Fig. 10). Assicurati che tutti gli astanti si trovino a una distanza minima di 15 m. Non tentare di avviare vicino a luci pilota o fiamme libere. Tirare lentamente la fune di avviamento una volta finché non si sente il motore che si innesta.
6. Avviare la macchina tirando rapidamente la fune di avviamento verso l'alto. L'unità dovrebbe avviarsi entro 5 tiri.

AVVERTIMENTO: Per evitare di rompere la fune di avviamento, non tirarla per tutta la sua lunghezza né lasciarla scorrere lungo il bordo del foro guida cavo. Rilasciare lo starter gradualmente, per evitare che voli indietro in modo incontrollato.

NOTA: Una volta caldo, il motore dovrebbe avviarsi al primo tiro.

NOTA: Premere leggermente il comando dell'acceleratore per riscaldare il motore per 15-30 secondi. In climi freddi, spostare lentamente l'acceleratore fino a quando il motore si riscalda per 30-60 secondi.

7. Riportare lo starter in posizione completamente aperta una volta stabilizzata la velocità di funzionamento del motore.

Per le massime prestazioni e affidabilità, lasciare riscaldare il motore prima di metterlo in funzione. Far girare il motore per 2-3 minuti al minimo.

AVVERTIMENTO: La macchina deve essere sempre saldamente impugnata con la mano destra sull'impugnatura superiore durante il lavoro (Fig. 11). La velocità del motore deve essere regolata in base al

tipo di materiale da rimuovere:

- Utilizzare il motore a bassa velocità per materiale leggero e piccoli cespugli sul prato.
- Utilizzare il motore a velocità media per spostare erba e foglie leggere su pavimentazione o terreno solido.
- Utilizzare il motore ad alta velocità per materiali più pesanti come neve fresca o sporco voluminoso.

AVVERTIMENTO: Prestare sempre la massima attenzione per evitare che il materiale rimosso o la polvere feriscano persone o animali o danneggino cose. Valutare sempre la direzione del vento e non lavorare mai contro vento.

ARRESTO DELL'UNITÀ

1. Rilasciare la mano dal comando dell'acceleratore. Lasciar raffreddare il motore facendolo girare al minimo per 2-3 minuti.
2. Se l'unità è dotata di un interruttore On / Off caricato a molla, premere e tenere premuto il pulsante in posizione "O" fino a quando il motore si ferma. Altrimenti, spingere l'interruttore in posizione "Off".

MANUTENZIONE E PULIZIA

AVVERTIMENTO: Prima di pulire o eseguire lavori di manutenzione, scollegare il cappuccio della candela e leggere le relative istruzioni. Indossare indumenti adeguati e guanti protettivi ogni volta che le mani sono a rischio.

AVVERTIMENTO: Non eseguire mai la manutenzione o la pulizia con l'unità in funzione. Lavorare sempre su un'unità fresca.

Qualsiasi operazione di regolazione o manutenzione non descritta in questo manuale deve essere eseguita dal Rivenditore o da un Centro di Assistenza specializzato con le conoscenze e le attrezzature necessarie per garantire che il lavoro venga svolto correttamente mantenendo il livello di sicurezza originale della macchina. Qualsiasi operazione eseguita in centri non autorizzati o da persone non qualificate invaliderà totalmente la Garanzia e tutti gli obblighi e responsabilità del Fabbricante.

Tenere tutti i dadi e le viti serrati per assicurarsi che la macchina sia sempre in condizioni di lavoro sicure. La manutenzione ordinaria è essenziale per la sicurezza e per mantenere un alto livello di prestazioni.

AVVERTIMENTO: Non utilizzare mai la macchina con parti usurate o danneggiate. Le parti difettose o usurate devono essere sempre sostituite e non riparate. Utilizzare solo ricambi originali.

PROGRAMMA DI MANUTENZIONE

Elementi		Frequenza				
		Prima di ogni utilizzo	Durante ogni sosta di rifornimento	Dopo ogni utilizzo	Ogni settimana o ogni 10 ore di funzionamento	Ogni mese o ogni 50 ore di funzionamento
Unità completa	Ispezione visuale	✓	✓	✓		
	Pulito			✓		
Maniglie di controllo	Dai un'occhiata	✓	✓	✓		
	Controllare e pulire			✓*	✓*	
Filtro dell'aria	Candela					✓
	Controllare e regolare			✓*		
Filtro del carburante	Carburatore					✓
	Pulito				✓*	
Tubo del carburante	Ingressi di raffreddamento					✓
	Controllo inattività			✓		
Carburatore	Servizio					✓**
	Dai un'occhiata					✓**
Prese di raffreddamento	Controllare e pulire	✓	✓	✓		

* Questi elementi devono essere sostituiti se necessario.

** Questi elementi devono essere mantenuti e riparati solo da un rivenditore autorizzato, che dispone degli strumenti appropriati e della competenza meccanica richiesta.

FILTRO DELL'ARIA

1. Svitare il bullone dal coperchio del filtro dell'aria e rimuovere il coperchio (Fig. 1.4).
2. Assicuratevi che il filtro dell'aria sia libero da sporco e in buone condizioni (Fig. 9).
3. Se il filtro dell'aria è sporco, rimuoverlo e pulirlo.
4. Lavare l'elemento in schiuma in una soluzione di detersivo domestico e acqua calda, quindi risciacquare abbondantemente o lavare con un solvente non infiammabile o ad alto punto di infiammabilità.
5. Stringere delicatamente il filtro dell'olio. Lasciare asciugare completamente l'elemento in schiuma.
6. Immergere l'elemento in schiuma in olio motore pulito e strizzare delicatamente l'olio in eccesso. Il motore emetterà fumo durante l'avvio iniziale se è rimasto troppo olio nell'elemento in schiuma.
7. Reinstallare il filtro dell'aria e seguire la procedura inversa per riposizionare il coperchio

del filtro dell'aria.

NOTA: Se il motore funziona spesso in presenza di polvere o altre circostanze gravi, pulire l'elemento del filtro dell'aria ogni 10 ore. Se necessario, cambiare l'elemento del filtro dell'aria ogni 25 ore.

CANDELA

1. Rimuovere il cavo della candela per accedere alla candela.
2. Utilizzare uno strumento per candele appropriato per rimuovere con cautela la candela.
3. Ispezionare le condizioni della candela e del suo elettrodo.
4. Deve essere pulito e non indossato.
5. Verificare che la distanza tra gli elettrodi della candela sia compresa tra 0,6 e 0,7 mm (Fig. 12). Sostituire la candela con una nuova se necessario.
6. Avvitare con cura a mano la candela nel motore.
7. Una volta filettata, utilizzare l'apposito attrezzo per candele per serrare saldamente la candela.
8. Ricollegare il filo della candela.

AVVERTIMENTO: Non permettere mai che sporcizia o detriti entrino nel foro del cilindro. Prima di rimuovere la candela, pulire accuratamente la candela e l'area della testata.

FILTRO DEL CARBURANTE

Il serbatoio del carburante è dotato di un filtro, situato all'estremità libera del tubo del carburante (Fig. 5). Il filtro del carburante deve essere scelto e deve essere controllato periodicamente. Se il filtro è sporco, sostituirlo con uno nuovo. Se l'interno del serbatoio del carburante è sporco, può essere pulito risciacquando il serbatoio del carburante con benzina pulita.

PULIZIA

Utilizzare una piccola spazzola morbida per pulire l'esterno dell'unità. Non utilizzare detersivi aggressivi. I detersivi per la casa che contengono oli aromatici come pino e limone e solventi come il cherosene possono danneggiare l'involucro o il manico in plastica. Rimuovere l'umidità con un panno morbido.

CONSERVAZIONE

AVVERTIMENTO: Non conservare mai l'unità con il carburante nel serbatoio e lasciare sempre raffreddare l'unità prima di riporla.

AVVERTIMENTO: Conservare l'unità solo in aree asciutte e ben ventilate.

Nel caso in cui l'unità venga conservata per un periodo di tempo prolungato, utilizzare la seguente procedura di conservazione:

1. Scaricare tutto il carburante dal serbatoio del carburante.
2. Avviare il motore e lasciarlo girare finché non si arresta. Ciò garantisce che tutto il carburante sia stato scaricato dal carburatore.
3. Lasciar raffreddare il motore.
4. Rimuovere la candela e versare 30 ml di olio motore di alta qualità o olio per 2 tempi nel cilindro. Tirare lentamente la fune di avviamento per distribuire l'olio.
5. Reinstallare la candela.

6. Pulire accuratamente l'unità e ispezionare eventuali parti allentate o danneggiate. Riparare o sostituire le parti danneggiate e serrare viti, dadi o bulloni allentati.

PROTEZIONE AMBIENTALE

Ricicla le materie prime invece di smaltirle come rifiuti. La macchina, gli accessori e l'imballaggio devono essere selezionati per il riciclaggio rispettoso dell'ambiente. I componenti in plastica sono etichettati per il riciclaggio classificato.

GARANZIA

Questo prodotto è garantito in conformità con le normative legali / specifiche del paese, in vigore dalla data di acquisto da parte del primo utente. I danni attribuibili alla normale usura, sovraccarico o uso improprio saranno esclusi dalla garanzia. In caso di reclamo, inviare la macchina, completamente assemblata, al proprio rivenditore o al centro di assistenza ufficiale.

ΕΛΛΗΝΙΚΑ

ΓΕΝΙΚΕΣ ΠΡΟΕΙΔΟΠΟΙΗΣΕΙΣ ΑΣΦΑΛΕΙΑΣ

Διαβάστε και κατανοήστε αυτό το εγχειρίδιο κατόχου προτού θέσετε σε λειτουργία το παρόν μηχάνημα. Μπορείτε να αποφύγετε ατυχήματα αν είστε εξοικειωμένοι με τα χειριστήρια του προϊόντος και τηρώντας τις ασφαλείς διαδικασίες λειτουργίας. Μην εκθέτετε το προϊόν σε υπερβολική υγρασία, σκόνη, βρωμιά ή διαβρωτικούς ατμούς. Ποτέ μην επιχειρήσετε να τροποποιήσετε το προϊόν. Χρησιμοποιείτε πάντα κοινή λογική σκέψη ώστε να αποφύγετε να βρεθείτε σε κατάσταση πέρα των δυνατοτήτων σας. Μη χρησιμοποιείτε το προϊόν όταν είστε κουρασμένοι ή υπό την επήρεια ναρκωτικών, αλκοόλ ή άλλων φαρμακευτικών σκευασμάτων. Κρατείστε παιδιά και τυχόν παρευρισκόμενους μακριά κατά τη λειτουργία του μηχανήματος. Μην επιτρέπετε σε παιδιά ή όσους δεν είναι εξοικειωμένοι με τις οδηγίες χρήσης να χρησιμοποιήσουν το μηχάνημα. Η τοπική νομοθεσία είναι πιθανόν να ορίζει κατώτατη ηλικία χρήστη. Πάντα να θυμάστε πως ο χειριστής ή χρήστης είναι υπεύθυνος για ατυχήματα ή απρόσμενα γεγονότα που τυχόν προκληθούν κατά τη λειτουργία σε άλλους ανθρώπους ή την περιουσία τους. Συμβουλευτείτε τον συμβεβλημένο συνεργάτη σας για εργασίες αποσυρμολόγησης και συντήρησης, που δεν καλύπτονται από αυτό το εγχειρίδιο.

ΚΙΝΔΥΝΟΙ ΜΟΝΟΞΕΙΔΙΟΥ ΤΟΥ ΑΝΘΡΑΚΑ

Λειτουργήστε μόνο σε εξωτερικούς χώρους. Ποτέ μην λειτουργείτε τον κινητήρα σε εσωτερικούς χώρους καθώς παράγει δηλητηριώδες μονοξείδιο του άνθρακα, ένα άοσμο και άχρωμο αέριο. Η εισπνοή μονοξειδίου του άνθρακα θα προκαλέσει ναυτία, λιποθυμία ή θάνατο.

ΚΙΝΔΥΝΟΙ ΠΡΟΚΛΗΣΗΣ ΠΥΡΚΑΓΙΑΣ

Μη χρησιμοποιείτε σε σημεία με υψηλό κίνδυνο πυρκαγιάς. Η εξάτμιση ζεσταίνεται αρκετά και ενδέχεται να προκληθεί φωτιά σε εύφλεκτα υλικά. Ορισμένα μέρη του μηχανήματος ζεσταίνονται πολύ κατά τη λειτουργία του και θα πρέπει να προσέχετε να μην τα αγγίζετε για να μην καείτε. Αφήστε το μηχάνημα να κρυώσει προτού το αποθηκεύσετε. Μη καπνίζετε κοντά στο μηχάνημα. Πιθανές πηγές φωτιάς ή σπινθήρες πρέπει να διατηρούνται μακριά. Δώστε προσοχή στους κινδύνους πρόκλησης φωτιάς κατά τον ανεφοδιασμό του μηχανήματος. Σε περίπτωση φωτιάς, χρησιμοποιήστε τον κατάλληλο πυροσβεστήρα, ειδικά σχεδιασμένο για φωτιά λαδιού και βενζίνης.

ΚΙΝΔΥΝΟΙ ΚΑΥΣΙΜΟΥ ΚΑΙ ΛΑΔΙΟΥ

Η βενζίνη και το λάδι είναι τοξικά και εύφλεκτα υλικά. Ακολουθήστε τις οδηγίες που παρέχονται από κάθε κατασκευαστή πριν από τη χρήση. Σιγουρευτείτε ότι υπάρχει απόσταση μεταξύ τυχόν δοχείου αποθήκευσης καυσίμου και του μηχανήματος, για την αποφυγή περιττού κινδύνου. Να ανεφοδιάζετε μόνο σε εξωτερικούς και καλά αεριζόμενους χώρους και με τον κινητήρα σβηστό.

Μην ανεφοδιάζετε κατά τη διάρκεια λειτουργίας. Μην γεμίζετε υπερβολικά το δοχείο καυσίμου. Μην καπνίζετε κοντά σε βενζίνη. Διατηρείτε ηγέες φωτιάς και σπινθήρες μακριά. Να αποθηκεύετε την βενζίνη μόνο σε εγκεκριμένα δοχεία για καύσιμο. Βεβαιωθείτε ότι έχετε καθαρίσει τυχόν βενζίνη ή λάδι που μπορεί να έχουν υχθεί πριν ξεκινήσετε τον κινητήρα.

Να ανοίγετε την τάπα καυσίμου με προσοχή, ώστε να επιτρέπεται σε τυχόν εσωτερική πίεση να μειωθεί σταδιακά.

ΠΡΟΣΤΑΤΕΥΤΙΚΟΣ ΕΞΟΠΛΙΣΜΟΣ

Να χρησιμοποιείτε πάντα σχετικό και εγκεκριμένο προστατευτικό εξοπλισμό όταν χρησιμοποιείτε το μηχάνημα.

Να φοράτε πάντα επαρκή ρουχισμό που δεν περιορίζει τις κινήσεις σας όταν χρησιμοποιείται το μηχάνημα. Να φοράτε πάντα εφαρμοστά ρούχα, γάντια προστασίας από δονήσεις, προστατευτικά γυαλιά, μάσκα αναπνοής, προστατευτικό εξοπλισμό ακοής και μπότες προστασίας με σόλες υψηλής πρόσφυσης. Να μην φοράτε κασκόλ, φαρδιές ημιλούτζες, κολιέ ή οπουδήποτε αξεσουάρ που κρέμεται ή περισσεύει και θα μπορούσε να παγιδευτεί στο μηχάνημα. Μαζέψτε τα μαλλιά σας αν είναι μακριά. Μάσκα αναπνοής κατά της σκόνης πρέπει να χρησιμοποιηθεί όπου υπάρχει σχετικό ρίσκο.

ΠΡΟΕΙΔΟΠΟΙΗΣΕΙΣ ΑΣΦΑΛΕΙΑΣ ΚΑΤΗΓΟΡΙΑΣ

ΑΣΦΑΛΗΣ ΛΕΙΤΟΥΡΓΙΑ

Ο μοχλός του γκαζιού πρέπει να κινείται ελεύθερα, δεν πρέπει να απαιτεί ιδιαίτερη προσπάθεια και πρέπει να επιστρέφει αυτόματα και γρήγορα σε ουδέτερη θέση.

Ο διακόπτης λειτουργίας του κινητήρα πρέπει να μετακινείται εύκολα μεταξύ των θέσεών του.

Τα ηλεκτρικά καλώδια και ειδικά το καλώδιο του μπουζί πρέπει να είναι σε άριστη κατάσταση για αποφυγή σπινθήρων και η πίπα του μπουζί πρέπει να είναι σωστά τοποθετημένη στο μπουζί.

Οι χειρολαβές και οι προστασίες του μηχανήματος πρέπει να είναι καθαρές, στεγνές και επαρκώς σφιγμένες στις θέσεις τους στο μηχάνημα.

Μη προσαρμόζετε στο μηχάνημα εξοπλισμό ή αξεσουάρ που δεν προβλέπονται ή δεν είναι εγκεκριμένα από τον κατασκευαστή. Μη εξουσιοδοτημένες παρεμβάσεις ή αξεσουάρ μπορούν να προκαλέσουν σοβαρό τραυματισμό ή και θάνατο του χειριστή ή άλλων.

Σιγουρευτείτε πως έχετε σταματήσει τον κινητήρα:

- Όταν προσαρμόζετε ή αφαιρείτε αξεσουάρ του φαγητήρα.
- Όποτε αφήνετε το μηχάνημα χωρίς επίβλεψη.
- Πριν τον ανεφοδιασμό.
- Όταν μετακινείστε μεταξύ θέσεων εργασίας.

ΠΡΟΣΟΧΗ: Τα περιστρεφόμενα μέρη μπορούν να προκαλέσουν σοβαρό τραυματισμό και πρέπει να αποφεύγετε να έρχεστε σε επαφή με αυτά όταν βρίσκονται σε περιστροφή.

Σε περίπτωση που κάποια ξένο σώμα έχει εισέλθει

στο μηχάνημα, σταματήστε τη λειτουργία. Ελέγξτε το μηχάνημα για βλάβη και κάντε τις απαραίτητες επισκευές προτού το θέσετε εκ νέου σε λειτουργία.

ΠΡΟΣΟΧΗ: Εάν κάποιο μέρος σπάσει ή γίνει κάποιο ατύχημα κατά την εργασία, οβήστε τον κινητήρα αμέσως και μετακινήστε το μηχάνημα μακριά για να αποφευχθεί επιπλέον ζημιά.

Τα επίπεδα θορύβου και δονήσεων που αναφέρονται στις οδηγίες χρήσης είναι τα μέγιστα για τη χρήση του μηχανήματος. Μη επαρκής συντήρηση έχει σημαντικό αντίκτυπο στις εκπεμπόμενες δονήσεις και στο θόρυβο. Επομένως, είναι απαραίτητο να λαμβάνετε προληπτικά μέτρα για να εξαλείψετε πιθανό κίνδυνο λόγω υψηλού επιπέδου δονήσεις ή θορύβου. Διατηρείται το μηχάνημα σε καλή κατάσταση, να φοράτε προστασία ακοής και να κάνετε διαλείμματα κατά την εργασία. Το να λειτουργείτε με σταθερή ταχύτητα και να κρατάτε με καλή και επαρκούς δύναμη λαβή το μηχάνημα μπορεί να ελατώσει το επίπεδο δονήσεων. Χαμηλές στροφές κινητήρα σημαίνουν και χαμηλά επίπεδα θορύβου, οπότε λειτουργείτε το μηχάνημα στις χαμηλότερες δυνατές στροφές κινητήρα για την εκάστοτε εργασία. Κατά τη διάρκεια μιας μέρας εργασίας, θα πρέπει να κάνετε συχνά και επαρκή διαλείμματα για να αποφύγετε τυχόν ζημιά λόγω δονήσεων ή βλάβη ακοής. Παρατεταμένη έκθεση σε δονήσεις μπορεί να προκαλέσει τραυματισμούς και νευρο-αγγειακές διαταραχές (ονομάζεται επίσης σύνδρομο "Raynaud's" ή σύνδρομο του "λευκού χεριού"), ειδικά σε άτομα που πάσχουν από διαταραχές του κυκλοφοριακού. Τα συμπτώματα μπορεί να αφορούν τα χέρια, τους καρπούς και τα δάχτυλα και εμφανίζονται μέσω απώλειας ευαισθησίας, νέκρωσης αίσθησης, κνησμό, πόνο και αποχρωματισμό ή δομικές αλλαγές του δέρματος. Τα παραπάνω μπορεί να επιδεινωθούν υπό χαμηλές περιβαλλοντολογικές συνθήκες ή όταν πιάνετε τις χειρολαβές υπερβολικά σφικτά. Εάν εμφανιστούν τα συμπτώματα, ο χρόνος που χρησιμοποιείτε το μηχάνημα πρέπει να μειωθεί και να συμβουλευτείτε έναν γιατρό.

ΚΙΝΔΥΝΟΙ ΣΧΕΤΙΚΟΙ ΜΕ ΤΗΝ ΠΕΡΙΟΧΗ ΕΡΓΑΣΙΑΣ

Επιθεωρήστε διεξοδικά ολόκληρο το χώρο εργασίας και χρησιμοποιήστε μια σκούπα ή σκούπα για να χαλαρώσετε τυχόν υπολείμματα και να αφαιρέσετε οτιδήποτε μπορεί να εξοστρακιστεί από το μηχάνημα ή να αποτελέσει πηγή κινδύνου (πέτρες, κλαδιά, σύρμα, οστά κ.λπ.). Ελέγξτε ότι δεν υπάρχουν παρευρισκόμενοι ή κατοικίδια ζώα σε απόσταση τουλάχιστον 15 μέτρων του εύρους δράσης του μηχανήματος.

Μην κατευθύνετε τον αεραστήρα και συνεπώς τα καυσάερια προς εύφλεκτα υλικά.

Ελέγχετε πάντα για τυχόν αντικείμενα που ενδέχεται να μπλοκάρουν το σύστημα εισαγωγής αέρα πριν αρχίσετε να εργάζεστε. Μια φραγμένη εισαγωγή αέρα μειώνει την ικανότητα εξαγωγής αέρα του μηχανήματος και αυξάνει τη θερμοκρασία λειτουργίας του κινητήρα, γεγονός που μπορεί να οδηγήσει σε βλάβη του κινητήρα.

Μην λειτουργείτε τον κινητήρα σε περιορισμένους χώρους όπου επικίνδυνα καυσάερια μονοξειδίου του άνθρακα μπορεί να αναπτυχθούν. Μην χρησιμοποιείτε το μηχάνημα κοντά σε ανοικτά

παράθυρα.

Εργαστείτε μόνο κατά τη διάρκεια της ημέρας ή με καλό τεχνητό φως σε καλές συνθήκες ορατότητας. Όταν εργάζεστε σε συνθήκες ξηρού σκονισμένου εδάφους, συνιστάται να υγραίνετε ελαφρώς την επιφάνεια.

Προσπαθήστε να μην προκαλείτε αναταραχή. Χρησιμοποιείτε το παρόν μηχάνημα μόνο σε λογικές ώρες της ημέρας (όχι νωρίς το πρωί ή αργά το βράδυ, όταν ο θόρυβος θα μπορούσε να προκαλέσει αναταραχή).

Διατηρείτε γερή και καλή ισορροπία θέση εργασίας. Όπου είναι δυνατόν, αποφύγετε να εργάζεστε σε υγρό, ολισθηρό έδαφος ή σε κάθε περίπτωση σε ανώμαλο ή απότομο έδαφος που δεν εγγυάται σταθερότητα για τον χειριστή.

ΠΡΟΔΙΑΓΡΑΦΕΣ ΠΡΟΪΟΝΤΟΣ

ΠΡΟΒΛΕΠΟΜΕΝΗ ΧΡΗΣΗ

Το παρόν μηχάνημα έχει σχεδιαστεί και κατασκευαστεί για μετακίνηση μέσω ροής αέρα φύλλων, γρασιδιού, χαρτιού και παραπλήσιων υλικών, για παράδειγμα σε χλοοτάπητες, εξωτερικούς διαδρόμους, χώρους στάθμευσης και δρόμους.

Κάθε διαφορετική χρήση από τις παραπάνω αναφερόμενες θα μπορούσε να είναι επικίνδυνη, να προκαλέσει βλάβη σε ανθρώπους και/ή ζημιά σε υλικά και το μηχάνημα.

ΜΗ ΠΡΟΒΛΕΠΟΜΕΝΗ ΧΡΗΣΗ

Το μηχάνημα δεν πρέπει να χρησιμοποιηθεί για να φυσήσετε επικίνδυνα υλικά όπως εύφλεκτα ή εκρηκτικά είδη, καυτές κόβολες ή υλικά καύσης χωρίς φλόγα, αναμμένα τσιγάρα, κομμάτια γυαλιού, μεταλλικά αντικείμενα, πέτρες και τυχόν άλλα αντικείμενα που θα μπορούσαν να είναι επικίνδυνα για τον χειριστή και άλλους.

Παραδείγματα μη προβλεπόμενης χρήσης μπορεί να περιλαμβάνουν, αλλά δεν περιορίζονται σε:

- Να στρέφετε την έξοδο της ροής αέρα προς ανθρώπους ή/και ζώα.
- Να χρησιμοποιείτε το μηχάνημα χωρίς εξαρτήματα που παρέχονται αποκλειστικά από τον κατασκευαστή για ειδικές χρήσεις, ή να χρησιμοποιείτε αξεσουάρ με τρόπο που δεν είναι σύμφωνο με τις παρούσες οδηγίες χρήσης.
- Να χρησιμοποιείται το μηχάνημα από περισσότερα από ένα άτομα.

ΤΕΧΝΙΚΑ ΧΑΡΑΚΤΗΡΙΣΤΙΚΑ		
ΑΡΙΘΜΟΣ ΠΡΟΪΟΝΤΟΣ		46 329
ΜΟΝΤΕΛΟ		GHB 223 PLUS
Κινητήρας		
Κυβισμός, cc	cc	22,5
Διάμετρος εμβόλου	mm	32
Διαδρομή εμβόλου	mm	27
Στροφές ρελαντί	rpm	3.200
Μέγιστη ισχύς	kW / hp	0,65/0,87

ΤΕΧΝΙΚΑ ΧΑΡΑΚΤΗΡΙΣΤΙΚΑ		
ΑΡΙΘΜΟΣ ΠΡΟΪΟΝΤΟΣ		46 329
ΜΟΝΤΕΛΟ		GHB 223 PLUS
Μέγιστες στροφές λειτουργίας	(r/min)	8.000
Σύστημα ανάφλεξης		
Μπουζί		CMR6A
Διάκενο μπουζί	mm	0,6-0,7
Καύσιμο		
Χωρητικότητα δοχείου καυσίμου	litre	0,45
Βάρος		
Καθαρό βάρος	kg	4,1
Εκπομπές θορύβου		
Επίπεδο θορύβου, μέτρησης	dB	103
Επίπεδο θορύβου, εγγυημένο	Lwa dB	106
Επίεδα θορύβου		
Ισοδύναμο επίπεδο ηχητικής πίεσης στο αυτί του χειριστή	dB	93
Επίεδο δονήσεων		
Στην άνω λαβή	m/s ²	7,7
Στην κάτω λαβή	m/s ²	6
Απόδοση		
Μέγιστη ροή αέρα	m ³ /h	538
Μέγιστη ταχύτητα αέρα	m/s	88

ΤΑΥΤΟΠΟΙΗΣΗ ΜΕΡΩΝ (Εικ. 1-4)

1. Κλειδώμα γκαζιού
2. Χειριστήριο γκαζιού
3. Χειρόμυζα
4. Φίλτρο αέρος
5. Κινητήρας
6. Υποστηρικτική λαβή
7. Διακόπτης On/Off
8. Προστατευτικό κάλυμμα
9. Βίδα συγκράτησης προστατευτικού καλύμματος
10. Χειριστήριο κρύας εκκίνησης (Τσοκ)
11. Φούσκα προ-πλήρωσης καυσίμου

ΛΕΙΤΟΥΡΓΙΑ

ΠΡΙΝ ΤΗ ΛΕΙΤΟΥΡΓΙΑ

Η αποσυσκευασία και η συναρμολόγηση πρέπει να γίνονται σε επίπεδη και σταθερή επιφάνεια, με επαρκή χώρο για τη μετακίνηση του μηχανήματος και της συσκευασίας του και με τη χρήση κατάλληλου εξοπλισμού.

Με το άνοιγμα του αέρα κλειστό, σπρώξτε τον ευθύ σωλήνα πάνω στη θέση εξόδου και κλειδώστε το στη θέση του. Το βέλος στον ευθύ σωλήνα πρέπει να είναι στην ίδια ευθεία με αυτό στο σώμα του φυστήρα (Εικ. 6). Περιστρέψτε το σωλήνα

δεξιόστροφα για να κλειδώσει στη θέση του. Έπειτα σφίξτε τη βίδα για να ασφαλίσετε (Εικ. 7). Σπρώξτε το σωλήνα εξόδου πάνω από τον ευθύ σωλήνα και τον πείρο ασφάλισης. Περιστρέψτε το σωλήνα δεξιόστροφα για να ασφαλίσετε (Εικ. 8). Η πλευρά του σωλήνα που γράφει "THIS SIDE UP" πρέπει να έχει πρόσωπο προς τα πάνω. Έπειτα σφίξτε τη βίδα για να ασφαλίσετε.

Πριν ξεκινήσετε την εργασία παρακαλείστε να:

1. Βεβαιωθείτε ότι όλες οι βίδες του μηχανήματος είναι σφικτά στερεωμένες.
2. Βεβαιωθείτε ότι το φίλτρο αέρα είναι καθαρό.
3. Βεβαιωθείτε ότι τα αντιδονητικά είναι σε καλή κατάσταση.
4. Προετοιμάστε τα αξεσουάρ και βεβαιωθείτε ότι έχουν τοποθετηθεί σωστά.
5. Γεμίστε με καύσιμο όπως υποδεικνύεται παρακάτω.

ΚΑΥΣΙΜΟ ΚΑΙ ΛΙΠΑΝΣΗ

ΠΡΟΣΟΧΗ: Μην καπνίζετε όταν ανεφοδιάζετε με καύσιμο και αποφύγετε να εισπνεύσετε τις αναθυμιάσεις καυσίμου.

Ο φουσητήρας είναι εξοπλισμένος με 2-χρονο κινητήρα. Επομένως, πρέπει πάντα να χρησιμοποιείτε μείγμα βενζίνης (90 οκτανίων ή και περισσότερων) και λαδιού 2-χρονου κινητήρα. Είναι πολύ σημαντικό να προσέξετε τη σχέση μείγματος χρησιμοποιείτε, καθώς πρέπει να υπάρχει ακρίβεια στο αποτέλεσμα. Μικρές ποσότητες μείγματος καυσίμου και λαδιού με μικρές ανακρίβειες μπορούν να οδηγήσουν σε υπερθέρμανση του κινητήρα και σημαντική ζημιά. Προτιμάτε να αναμιγνύετε μόνο την ποσότητα που χρειάζεται για την εργασία που πρόκειται να κάνετε, ώστε να διατηρήτε φρέσκο μείγμα καυσίμου.

ΠΡΟΣΟΧΗ: Ανοίξτε προσεκτικά την τάπα καυσίμου, καθώς πίεση μπορεί να έχει αναπτυχθεί στο εσωτερικό του δοχείου.

Ειδικών προδιαγραφών λάδι 2-χρονου κινητήρα πρέπει να χρησιμοποιείται. Μη χρησιμοποιείτε λάδι 2-χρονου για υδροψυκτους κινητήρες. Σε καμία περίπτωση μη χρησιμοποιείτε χαμηλής ποιότητας λάδι ή λάδι για 4-χρονους κινητήρες.

Για βέλτιστα αποτελέσματα, η σχέση μίξης βενζίνης με λάδι είναι 50:1.

Να χρησιμοποιείτε πάντα καθαρό δοχείο καυσίμου πριν τη δημιουργία του μίγματος καυσίμου. Αναμίξτε και ανακινήστε μείγμα εκτενώς, πριν γεμίσετε το δοχείο καυσίμου του μηχανήματος. Μη χρησιμοποιείτε μείγμα καυσίμου που έχει αποθηκευτεί και περισσότερο του ενός μηνός. Το δοχείο καυσίμου του μηχανήματος πρέπει να είναι άδειο πριν την αποθήκευση του μηχανήματος.

Χρησιμοποιείτε πάντα χωνί για να ανατροφοδοτήσετε το μηχανήμα με καύσιμο.

Μη γεμίζετε το μηχανήμα με επιπλέον του απαιτούμενου ποσότητα. Αφήστε κατ' ελάχιστο 5mm κενό χώρο μεταξύ της άνω στάθμης του μίγματος καυσίμου-λαδιού και του εσωτερικού του ντεπόζιτου για να επιτρέψετε τυχόν διαστολή.

ΠΡΟΣΟΧΗ: Να ασφαρίζετε πάντα σφικτά την τάπα καυσίμου.

ΕΚΚΙΝΩΝΤΑΣ ΤΟ ΜΗΧΑΝΗΜΑ

Πριν εκκινήσετε τον κινητήρα, τοποθετήστε το μηχανήμα σε σταθερό έδαφος.

1. Γεμίστε το ρεζερβουάρ καυσίμου με τη σωστή ποσότητα καυσίμου και μείγματος λαδιού.
2. Γυρίστε το διακόπτη "ON/OFF" στη θέση "ON" (Εικ. 2.7).
3. Σε περίπτωση κρύας εκκίνησης: Τραβήξτε το τσοκ στην πλήρως εκτεταμένη θέση έτσι ώστε το τσοκ να είναι κλειστό (Εικ. 3.10).
4. Πιέστε τη φούσκα προ-πλήρωσης καυσίμου 7-10 φορές μέχρι να γεμίσει με καύσιμο (Εικ. 4.11).
5. Κρατώντας το μηχανήμα σταθερά τοποθετημένο στο έδαφος ή σε πολύ στιβαρή επιφάνεια εργασίας, πιάστε το σχοινί της μίζας με το ένα χέρι και πιάστε στο κάλυμμα του κινητήρα με το άλλο (Εικ. 10). Βεβαιωθείτε ότι όλοι οι παρευρισκόμενοι απέχουν τουλάχιστον 15 μέτρα. Μην επιχειρήσετε να ξεκινήσετε κοντά σε φωτιά γκαζιού ή σε φλόγες. Τραβήξτε αργά το σχοινί της μίζας μία φορά μέχρι να αισθανθείτε ότι ο κινητήρας έρχεται σε συμπίεση.
6. Εκκινήστε το μηχανήμα τραβώντας γρήγορα το σχοινί της μίζας προς τα πάνω. Η μονάδα πρέπει να ξεκινήσει μέσα σε 5 τράβηγμα.

ΠΡΟΣΟΧΗ: Για να μην σπάσετε το σχοινί της μίζας, μην χρησιμοποιείτε ολόκληρο το μήκος του ή το αφήνετε να γλιστρήσει κατά μήκος της άκρης της οπής οδηγού του. Απελευθερώστε σταδιακά τη χειρόμυξα, για να αποφύγετε να επιστρέψει στην θέση του ανεξέλεγκτα.

ΣΗΜΕΙΩΣΗ: Μόλις ζεσταθεί, ο κινητήρας θα πρέπει να εκκινήσει με το πρώτο τράβηγμα.

ΣΗΜΕΙΩΣΗ: Πιέστε ελαφρώς το χειριστήριο του γκαζιού για να ζεσταθεί ο κινητήρας για 15 έως 30 δευτερόλεπτα. Σε κρύο καιρό, μετακινήστε το χειριστήριο του γκαζιού αργά μέχρι να θερμανθεί ο κινητήρας για 30 έως 60 δευτερόλεπτα.

7. Επιστρέψτε το τσοκ στην πλήρως ανοικτή θέση μόλις σταθεροποιηθεί η ταχύτητα λειτουργίας του κινητήρα.

Για μέγιστη απόδοση και αξιοπιστία, αφήστε τον κινητήρα να ζεσταθεί πριν από τη λειτουργία. Λειτουργήστε τον κινητήρα για 2-3 λεπτά με ταχύτητα ρελαντί.

ΠΡΟΣΟΧΗ: Το μηχανήμα πρέπει πάντα να πιάνεται σταθερά με το δεξί σας χέρι στην πάνω λαβή κατά τη διάρκεια της εργασίας (Εικ. 11).

Η ταχύτητα του κινητήρα πρέπει να προσαρμόζεται στον τύπο του προς μεταφορά υλικού:

- Χρησιμοποιήστε τον κινητήρα σε χαμηλή ταχύτητα για ελαφρύ υλικό και μικρούς θάμνους στο γκαζόν.
- Χρησιμοποιήστε τον κινητήρα με μέση ταχύτητα για να μετακινήσετε γρασίδι και ελαφριά φύλλα σε πεζοδρόμιο ή συμπαγές έδαφος.
- Χρησιμοποιήστε τον κινητήρα σε υψηλή ταχύτητα για βαρύτερα υλικά όπως φρέσκο χιόνι ή ογκώδη βρωμιά.

ΠΡΟΣΟΧΗ: Προσέχετε πάντα να μείνισα για να αποφύγετε τα αφαιρούμενα υλικά ή η σκόνη να προκαλέσουν τραυματισμό σε ανθρώπους και ζώα ή ζημιά σε περιούσια. Να αξιολογείτε πάντα την κατεύθυνση του ανέμου και να μην εργάζεστε ποτέ αντίθετα αυτού.

ΣΤΑΜΑΤΩΝΤΑΣ ΤΟ ΜΗΧΑΝΗΜΑ

1. Αφήστε το χέρι σας από το γκάζι. Αφήστε τον κινητήρα να κρυώσει στο ρελαντί για 2-3 λεπτά.
2. Εάν η μονάδα σας διαθέτει διακόπτη ΟΝ/ΟFF με ελατήριο, πατήστε και κρατήστε πατημένο το κουμπί στη θέση "Ο" έως ότου ο κινητήρας σταματήσει. Διαφορετικά, γυρίστε το διακόπτη στη θέση "OFF".

ΣΥΝΤΗΡΗΣΗ ΚΑΙ ΚΑΘΑΡΙΣΜΟΣ

ΠΡΟΣΟΧΗ: Πριν καθαρίσετε ή εκτελέσετε εργασίες συντήρησης, αποσυνδέστε το μπουζί και διαβάστε τις σχετικές οδηγίες. Φοράτε κατάλληλα ρούχα και προστατευτικά γάντια όποτε κινδυνεύουν τα χέρια σας.

ΠΡΟΣΟΧΗ: Μην κάνετε ποτέ συντήρηση ή καθαρισμό με το μηχάνημα σε λειτουργία. Να εργάζεστε πάντα σε κρύο μηχάνημα.

Τυχόν προσαρμογές ή εργασίες συντήρησης που δεν περιγράφονται σε αυτό το εγχειρίδιο πρέπει να εκτελούνται από τον αντιπρόσωπό σας ή ένα εξειδικευμένο κέντρο σέρβις με τις απαραίτητες γνώσεις και εξοπλισμό για να διασφαλιστεί ότι η εργασία γίνεται σωστά διατηρώντας το αρχικό επίπεδο ασφάλειας του μηχανήματος. Τυχόν εργασίες που εκτελούνται σε μη εξουσιοδοτημένα άτομα θα ακυρώσουν πλήρως την εγγύηση και όλες τις υποχρεώσεις και ευθύνες του κατασκευαστή.

Διατηρείτε όλα τα παζιμάδια και τις βίδες σφικτά για να βεβαιωθείτε ότι το μηχάνημα είναι πάντα σε ασφαλή κατάσταση λειτουργίας. Η τακτική συντήρηση είναι απαραίτητη για την ασφάλεια και για τη διατήρηση υψηλού επιπέδου επιδόσεων.

ΠΡΟΣΟΧΗ: Μη χρησιμοποιείτε ποτέ το μηχάνημα με φθαρμένα ή κατεστραμμένα μέρη. Τα ελαττωματικά ή φθαρμένα εξαρτήματα πρέπει πάντα να αντικαθίστανται και να μην επισκευάζονται. Χρησιμοποιείτε μόνο γνήσια ανταλλακτικά.

ΠΡΟΓΡΑΜΜΑ ΣΥΝΤΗΡΗΣΗΣ

Εργασίες		Πριν κάθε χρήση	Κατά τον ανεφοδιασμό	Μετά από κάθε χρήση	Κάθε εβδομάδα ή κάθε 10 ώρες λειτουργίας	Κάθε μήνα ή κάθε 50 ώρες λειτουργίας	Κάθε χρόνο ή κάθε 100 ώρες λειτουργίας
Πλήρες μηχάνημα	Οπτικός έλεγχος Καθάρισμα	✓	✓	✓			
Χειριστήρια	Έλεγχος	✓	✓	✓			
Φίλτρο αέρα	Έλεγχος και καθάρισμα Αντικατάσταση			✓*	✓*		✓

Εργασίες		Πριν κάθε χρήση	Κατά τον ανεφοδιασμό	Μετά από κάθε χρήση	Κάθε εβδομάδα ή κάθε 10 ώρες λειτουργίας	Κάθε μήνα ή κάθε 50 ώρες λειτουργίας	Κάθε χρόνο ή κάθε 100 ώρες λειτουργίας
Μπουζί	Έλεγχος και ρύθμιση				✓*		
	Αντικατάσταση						✓
Φίλτρο βενζίνης	Καθάρισμα					✓*	
	Αντικατάσταση						✓
Καρμπυρατέρ	Έλεγχος ρελαντί			✓			
	Σέρβις						✓**
Σωλήνες καυσίμου	Έλεγχος						✓**
Εισόδια αέρα	Έλεγχος και καθάρισμα	✓	✓	✓			

* Αυτά τα αντικείμενα πρέπει να αντικαθίστανται αν απαιτείται.

**Αυτές οι εργασίες πρέπει γίνονται μόνο από εξουσιοδοτημένους αντιπροσώπους που έχουν τα κατάλληλα εργαλεία και επάρκεια γνώσεων.

ΦΙΛΤΡΟ ΑΕΡΑ

1. Ξεβιδώστε τη βίδα από το κάλυμμα του φίλτρου αέρα και αφαιρέστε το κάλυμμα (Εικ. 1.4).
2. Βεβαιωθείτε ότι το φίλτρο αέρα είναι απαλλαγμένο από ακαθαρσίες και σε καλή κατάσταση (Εικ. 9).
3. Εάν το φίλτρο αέρα είναι βρώμικο, αφαιρέστε το και καθαρίστε το.
4. Πλύνετε το αφρώδες στοιχείο σε διάλυμα οικιακού απορρυπαντικού και ζεστού νερού, στη συνέχεια ξεπλύνετε καλά ή πλύνετε με μη εύφλεκτο ή υψηλού σημείου ανάφλεξης διάλυμα.
5. Πιέστε απαλά το φίλτρο λαδιού. Αφήστε το αφρώδες στοιχείο να στεγνώσει καλά.
6. Βυθίστε το αφρώδες στοιχείο σε καθαρό λάδι κινητήρα και πιέστε απαλά για να στραγγίξετε τυχόν περίσσεια λαδιού. Ο κινητήρας θα καπνίσει κατά την αρχική εκκίνηση εάν έχει απομείνει πολύ λάδι στο αφρώδες στοιχείο.
7. Εγκαταστήστε ξανά το φίλτρο αέρα και ακολουθήστε την αντιστροφή διαδικασία για να τοποθετήσετε ξανά το κάλυμμα του φίλτρου αέρα.

ΣΗΜΕΙΩΣΗ: Εάν ο κινητήρας λειτουργεί συχνά υπό συνθήκες αυξημένης σκόνης ή άλλες δυσμενείς συνθήκες, καθαρίστε το στοιχείο φίλτρου αέρα κάθε 10 ώρες. Εάν είναι απαραίτητο, αλλάξτε το στοιχείο φίλτρου αέρα κάθε 25 ώρες.

ΜΠΟΥΖΙ

1. Αφαιρέστε το καλώδιο μπουζί για να έχετε πρόσβαση στο μπουζί
2. Χρησιμοποιήστε ένα κατάλληλο εργαλείο μπουζί για να αφαιρέσετε προσεκτικά το μπουζί
3. Επιθεωρήστε την κατάσταση του μπουζί και του ηλεκτροδίου του.
4. Πρέπει να είναι καθαρό και να μην είναι φθαρμένο.
5. Ελέγξτε ότι το διάκενο μπουζί κυμαίνεται μεταξύ 0,6 και 0,7 mm (Εικ. 12). Αν χρειάζεται, αντικαταστήστε το μπουζί με ένα νέο.
6. Περάστε προσεκτικά το μπουζί στον κινητήρα με το χέρι.
7. Αφού βιδώσετε μερικές σπείρες, χρησιμοποιήστε το κατάλληλο εργαλείο μπουζί για να σφίξετε σταθερά το μπουζί
8. Επανασυνδέστε το καλώδιο του μπουζί.

ΠΡΟΣΟΧΗ: Μην αφήνετε ποτέ βρωμιά ή υπολείμματα να εισέλθουν στον κύλινδρο. Πριν αφαιρέσετε το μπουζί, καθαρίστε προσεκτικά τόσο το μπουζί όσο και την περιοχή της κύλινδρο-κεφαλής.

ΦΙΛΤΡΟ ΒΕΝΖΙΝΗΣ

Η δεξαμενή καυσίμου είναι εφοδιασμένη με φίλτρο, που βρίσκεται στο ελεύθερο άκρο του σωλήνα καυσίμου (Εικ. 5). Το φίλτρο καυσίμου μπορεί να διαχωριστεί από το δοχείο και πρέπει να ελέγχεται περιοδικά. Εάν το φίλτρο είναι βρώμικο, αντικαταστήστε το με ένα νέο. Σε περίπτωση που το εσωτερικό του ρεζερβουάρ είναι βρώμικο, μπορεί να καθαριστεί ξεπλένοντας το ρεζερβουάρ καυσίμου με καθαρή βενζίνη.

ΚΑΘΑΡΙΣΜΟΣ

Χρησιμοποιήστε μια μικρή μαλακή βούρτσα για να καθαρίσετε το εξωτερικό της μονάδας. Μην χρησιμοποιείτε ισχυρά απορρυπαντικά. Τα οικιακά καθαριστικά που περιέχουν αρωματικά έλαια όπως πεύκο και λεμόνι και διαλύτες όπως κηροζίνη μπορούν να προκαλέσουν ζημιά στο πλαστικό περίβλημα ή στη λαβή. Σκουπίστε τυχόν υγρασίες με ένα μαλακό πανί.

ΑΠΟΘΗΚΕΥΣΗ

ΠΡΟΣΟΧΗ: Μην αποθηκεύετε ποτέ το μηχανήμα με καύσιμο στη δεξαμενή και αφήνετε πάντα να κρυώσει πριν την αποθήκευση.

ΠΡΟΣΟΧΗ: Αποθηκεύστε το μηχανήμα μόνο σε ξηρούς και καλά αεριζόμενους χώρους. Σε περίπτωση που η μονάδα θα αποθηκευτεί για μεγάλο χρονικό διάστημα, χρησιμοποιήστε την ακόλουθη διαδικασία αποθήκευσης:

1. Αποστραγγίστε όλο το καύσιμο από το ρεζερβουάρ καυσίμου.
2. Εκκινήστε τον κινητήρα και αφήστε τον να λειτουργήσει μέχρι να σταματήσει μόνος του. Αυτό εξασφαλίζει ότι όλο το καύσιμο έχει αποστραγγιστεί από το καρμπυρατέρ.
3. Αφήστε τον κινητήρα να κρυώσει.
4. Αφαιρέστε το μπουζί και βάλτε 30 ml λαδιού κινητήρα υψηλής ποιότητας ή λαδιού μίξης στον κύλινδρο. Τραβήξτε αργά το σκονί της μίζας για να διανεμίτε το λάδι.

5. Εγκαταστήστε εκ νέου το μπουζί.

6. Καθαρίστε σχολαστικά τη μονάδα και ελέγξτε για τυχόν χαλαρά ή κατεστραμμένα μέρη. Επισκευάστε ή αντικαταστήστε τα κατεστραμμένα μέρη και σφίξτε τις χαλαρές βίδες, παξιμάδια ή μπουλόνια.

ΠΡΟΣΤΑΣΙΑ ΤΟΥ ΠΕΡΙΒΑΛΛΟΝΤΟΣ

Ανακυκλώστε τις πρώτες ύλες αντί να τις απορρίψετε. Το μηχανήμα, τα αξεσουάρ και οι συσκευασίες πρέπει να ταξινομούνται για φιλική προς το περιβάλλον ανακύκλωση. Τα πλαστικά εξαρτήματα επισμαίνονται για κατηγοριοποιημένη ανακύκλωση.

ΕΓΓΥΗΣΗ

Αυτό το προϊόν είναι εγγυημένο σύμφωνα με τους νόμους / ειδικούς κανονισμούς ανά χώρα, από την ημερομηνία αγοράς του από τον χρήστη. Ζημιές που οφείλονται σε φυσιολογική φθορά, υπερφόρτωση ή ακατάλληλο χειρισμό θα εξαιρεθούν από την εγγύηση. Σε περίπτωση αξίωσης, στείλτε το μηχανήμα, πλήρως συναρμολογημένο, στον αντιπρόσωπό σας ή στο επίσημο κέντρο σέρβις.

SRPSKI

OPŠTA PRAVILA BEZBEDNOSTI

Pročitajte i razumete uputstvo ovog vlasnika pre rada ove jedinice. Možete da sprečite nezgode tako što ćete biti upoznati sa kontrolama proizvoda i pridržavanjem bezbednih operativnih procedura i bezbednosnih znakova. Ne izlažite jedinicu prekomernoj vlazi, prašini, prljavštini ili korozivnim isparenjama. Nikada ne pokušavajte da izmenite proizvod. Uvek koristite zdrav razum da izbegnete sve situacije koje se smatraju izvan vaše mogućnosti. Nemojte koristiti jedinicu dok ste umorni ili pod uticajem droga, alkohola ili bilo kojih drugih lekova. Držite decu i prolaznike podalje dok operišu. Nikada ne dozvolite deci ili ljudima koji nisu upoznati sa ovim uputstvima da koriste mašinu. Lokalni zakoni mogu da ograniče minimalnu starost operatera. Imajte na umu da je operater ili korisnik odgovoran za nezgode ili neočekivane događaje koji se desavaju drugim osobama ili njihovoj imovini. Posavetujte se sa ovlašćenim dilerom za rastav i uslugu, koja nije obuhvaćena ovim uputstvom.

OPASNOSTI OD UGLJEN-MONOKSIDA

Radimo samo napolju. Nikada ne počinjajte motor u zatvorenom prostoru dok iscrpljuje otrovni ugljen-monoksid, bez mirisa i bezbojni gas. Udisanje ugljen-monoksida izazvaće mučninu, nesvesnicu ili smrt.

OPASNOSTI OD POŽARA I OPEKOTINA

Ne koristite u oblastima sa visokim rizikom od požara. Izduvni sistem postaje dovoljno vreo da zapali zapaljive materijale.

Neki delovi jedinice postaju veoma vrući tokom rada i trebalo bi da obratite pažnju da ih ne dodirujete kako biste izbegli da se opečete. Ostavite da se ohladi pre skladištenja.

Nikad ne pušajte blizu jedinice. Potencijalne izvore vatre ili iskre treba držati podalje. Obratite pažnju na opasnosti od požara prilikom dopune goriva jedinici. Ako dođe do požara, koristite odgovarajući protivpožarni aparat posebno dizajniran za požar nafte i benzina.

OPASNOSTI OD GORIVA I NAFTE

Benzin i nafta su otrovni i zapaljivi. Sledite uputstva koja je obezbedio svaki proizvođač pre upotrebe.

Uverite se da postoji određeno rastojanje između bilo kog rezervnog rezervoara benzina i jedinice, kako bi se sprečila nepotrebna opasnost. Gorivo je samo napolju u dobro provetrenoj oblasti sa isključenim motorom. Nemojte puniti gorivo tokom operacije. Ne preteruj sa rezervoarom. Nikad ne pušajte blizu benzina. Drži izvore vatre i varnice dalje. Uvek skladištite benzin u odobrenim kontejnerima. Pobrinite se da bilo koje i svo prosuto gorivo i ulje budu izbrisani pre nego što upalite motor.

Polako otvorite rezervoar za gorivo kako biste omogućili da se pritisak unutra smanjuje postepeno.

ZAŠTITNA OPREMA

Uvek nosite odgovarajuću i sertifikovanu zaštitnu

opremu prilikom rada jedinice.

Uvek nosite adekvatnu odeću koja ne sputava pokrete prilikom korišćenja mašine. Uvek nosite tanku zaštitnu odeću, antivibracione rukavice, zaštitne naočare, respirator sa polu maskiranim maskama, akustičnu zaštitnu opremu i anti-shear sigurnosne cizme sa neklizajućim donom. Nikada ne nosite marame, košulje, ogrlice ili bilo kakav pribor za vešanje ili lepršanje koji bi mogao da se uhvati u mašini. Veći kosu ako je dugaika. Masku za disanje treba koristiti kada postoji rizik od prašine.

KATEGORIJA BEZBEDNOSNA UPOZORENJA

BEZBEDAN RAD

Okidač gasa mora slobodno da se kreće, ne sme da mu bude potrebno forsiranje i trebalo bi da se automatski i brzo vrati u neutralnu poziciju.

Kvaka prekiđača za zaustavljanje motora mora lako da se kreće sa jedne pozicije na drugu.

Električni kablovi i posebno kabl za sveđice moraju biti u savršenom stanju da bi se izbegla generacija bilo kakvih varnica, a kapa mora biti pravilno uklopljena na sveđice.

Mašinski ručni uređaji i uređaji za zaštitu moraju biti čisti i suvi i dobro pricvršćeni za mašinu.

Nemojte montirati opremu ili pribor na mašinu koja nije predviđena ili odobrena od strane proizvođača. Neovlašćene izmene i/ili pribor mogu rezultirati ozbiljnim ličnim povredama ili smrću operatera ili drugih osoba.

Uverite se da ste zaustavili motor:

- Prilikom montaže ili uklanjanja pribora za duvanje.
- Kad god ostavite mašinu bez nadzora.
- Pre dopune goriva.
- Kada se krećete između radnih oblasti.

UPOZORENJE: Rotirajući delovi mogu da izazovu ozbiljne povrede, izbegavaju kontakt sa rotirajućim delovima dok su još uvek u rotaciji.

U slučaju da je strano telo ušlo u mašinu. Proverite da li je mašina oštećena i izvršite popravke pre nego što je ponovo započnete.

UPOZORENJE: Ako se nešto pokvari ili dođe do nezgode tokom rada, odmah isključite motor i udaljite mašinu kako biste sprečili dalje oštećenje.

Nivoi buke i vibracija prikazani u ovim uputstvima su maksimalni nivoi za korišćenje mašine. Nedovoljno održavanje ima značajan uticaj na vibracije i emisiju buke. Shodno tome, neophodno je preduzeti preventivne korake kako bi se eliminisala moguća oštećenja usled visokog nivoa buke i stresa od vibracija. Dobro održavajte mašinu, nosite uređaje za zaštitu ušiju i napravite pauze dok radite. Upravljanje mašinom stabilnom brzinom i čvrsto prianjanje drške odgovarajućom silom može da smanji nivo vibracija. Niska brzina motora podrazumeva nizak nivo buke, zato upravljajte mašinom najnižom brzinom motora neophodnom za obavljanje zadatka. Tokom radnog dana privučete česte i adekvatne pauze kako biste sprečili oštećenje vibracija i oštećenja ušiju. Produžena izloženost vibracijama može da izazove povrede i neurovaskularne poremećaje (koji se nazivaju i "Rejnauudov sindrom" ili "bela ruka"), posebno kod ljudi koji pate od poremećaja cirkulacije. Simptomi mogu da se odnose na ruke, zglobove i prste

i pokazuju se kroz gubitak osetljivosti, torpora, svraba, bola i obeshralenosti ili strukturnih promena na kozi. Ovi efekti se mogu pogorsati niskim ambijentalnim temperaturama i/ili prekomernim zatezanjem ručnih ruku. Ukoliko dođe do pojave simptoma, dužina trajanja upotrebe aparata mora biti smanjena i konsultovan je lekar.

OPASNOSTI U RADNOJ OBLASTI

Temeljno pregledajte ceo radni prostor i koristite četkicu za grabulje ili dvoriste kako biste ručno olabavili ostatke i uklonili sve što bi mašina mogla da projektuje ili bude opasan izvor (kamenje, grane, gvozdene žica, kosti itd.). Proverite da li u okviru namjanje 15 metara od dometa mašine nema prolaznika ili kućnih ljubimaca.

Ne usmeravajte prigušivač a samim tim i izduvna isparenja prema zapaljivim materijalima.

Uvek proverite da li postoje objekti koji mogu da blokiraju ekran za unos vazduha pre nego što počinju sa radom. Zapušeni unos vazduha smanjuje kapacitet duvanja mašine i povećava radnu temperaturu motora, što može rezultirati kvarom motora.

Ne upravljajte motorom u zatvorenom prostoru gde mogu da se razviju opasna isparenja ugljen-monoksida. Ne upravljaj mašinom blizu otvorenih prozora.

Radite samo po dnevnom svetlu ili sa dobrim veštackim svetlom u dobrim uslovima vidljivosti.

Prilikom rada u suvim prašnjavim uslovima zemljišta, preporučuje se blago ovlažiti površinu.

Pokušajte da ne izazovete nikakve smetnje. Koristite ovu mašinu samo u razumno doba dana (ne rano ujutru ili kasno uveče kada buka može da izazove smetnje).

Zauzmu čvrstu i dobro izbalansiranu poziciju. Gde je to moguće, izbegavajte rad na vlažnom, klizavom terenu ili u svakom slučaju na neravnomernom ili strmom terenu koji operateru ne garantuje stabilnost.

SPECIFIKACIJE PROIZVODA

NAMENJENA UPOTREBA

Ova mašina je projektovana i proizvedena za duvanje lišća, trave, papira i sličnih materijala, npr.

Svaka druga upotreba koja se razlikuje od gore navedenih može biti opasna, naneti štetu ljudima i/ili oštetiti stvari i mašinu.

NEPRAVILNA UPOTREBA

Mašina se ne sme koristiti za feniranje opasnih materija, npr. akumulaciju zapaljivih ili eksplozivnih proizvoda, vrućeg embera ili materijala za sagorevanje bez plamena, upaljenih cigareta, komada stakla, oštarih predmeta, metalnih predmeta, kamenja i bilo kog drugog predmeta koji bi mogao da bude opasan po operatera i druge.

Primeri nepravilne upotrebe mogu da uključuju, ali nisu ograničeni na:

- Ciljanje vazdušnog snimka prema osobama i/ili životinjama;
- Korišćenje mašine bez pribora koji je proizvođač posebno obezbedio za određenu upotrebu ili korišćenje pribora na način koji nije namenjen ovim uputstvima;
- Korišćenje mašine od strane više osoba.

TEHNIČKI PODACI

Broj članka	46 329	
Model	GHB 223 PLUS	
Motor		
Premeštanje cilindra	cc	22,5
Cilindar dosadan	mm	32
Udarac	mm	27
Brzina dokoni	rpm	3.200
Maksimalna snaga motora	kW / hp	0,65/0,87
Maksimalna brzina motora	(r/min)	8.000
Sistem paljenja		
Svećica	CMR6A	
Razmak između elektroda	mm	0,6-0,7
Sistem goriva i podmazivanja		
Kapacitet rezervoara za gorivo	litar	0,45
Tehinu		
Neto težina bez goriva	kg	4,1
Emisije buke		
Nivo napajanja zvuka, izmeren	dB	103
Nivo napajanja zvuka, garantovano	Lwa dB	106
Nivoi zvuka		
Ekvivalentan nivo zvučnog pritiska na uhu operatera	dB	93
Ekvivalentni nivoi vibracija		
Gornji regulator	m/s ²	7,7
Donja drška	m/s ²	6
Performanse		
Maksimalna jačina vazduha	m ³ /h	538
Maksimalna brzina vazduha	m/s	88

IDENTIFIKACIJU (Sl. 1-4)

1. Gasna brava
2. Kontrola gasa
3. Starter kanap
4. Sredstvo za čišćenje vazduha
5. Motor
6. Pomoćna drška
7. Uključivanje/isključivanje prekidača
8. Zaštitni kavez
9. Zaštitni kavez zaključavanje šrafa
10. Uguši se
11. Prajmer sijalica

OPERACIJA

PREOPERACIJA

Raspakivanje i dovršavanje montaže treba uraditi na ravnoj i stabilnoj površini, sa dovoljno prostora za premeštanje mašine i njene ambalaže, uvek koristeći

odgovarajuću opremu.

Pošto je ventilacioni otvor zatvoren, gurnite cev za pražnjenje iznad otpusne luke i zaključajte je. Vrh strelice na pravoj cevi za rezance treba da bude na istoj liniji sa volutnim predmetom (Sl. 6). Rotirajte cev u smeru kazaljke na satu da biste zaključali. Zatim zategnite šraf na mestu da biste ga obezbedili (Sl. 7). Gurni cev za reznicu preko cevi za prav rezance i zaključaj iglu. Rotirajte cev u smeru kazaljke na satu da biste zaključali (Sl. 8). Bočna cev za rezance na kojoj piše "OVA STRANA GORE" mora da se suoči nagore. Onda zategni šraf na mestu da se osigura.

Pre početka rada molimo vas da:

1. Proverite da li su svi šrafovi na mašini čvrsto pričvršćeni.
2. Proverite da li je filter vazduha čist.
3. Proverite da li su amortizeri za vibracije u redu.
4. Pripremite pribor i uverite se da su pravilno montirani.
5. Napunite gorivom kao što je dole naznačeno.

GORIVO I PODMAZIVANJE

UPOZORENJE: Nikada ne pušite dok dopunjavate gorivo i izbegavajte udisanje benzinskih isparenja.

Duvač je opremljen motorom od 2 poteza. Zato se uvek mora koristiti mešavina benzina (od 90 oktana ili više) i ulja od 2 poteza. Veoma je važno da obratite pažnju na smesu za gorivo koju koristite, pošto se mora dobiti tačna mešavina ulja i goriva. Male količine mešavine ulja i goriva sa malim netačnostima, mogu da utiču na odnos mešavine, što može dovesti do prejedanja motora i ozbiljnih oštećenja u motoru. Preporučuje se da pomesate samo količinu potrebnu za posao koji ćete obaviti, kako biste zadržali samo svežu smesu.

UPOZORENJE: Pažljivo otvorite vrh rezervoara jer je pritisak mogao da se formira unutra.

Posebno formulisano ulje od 2 poteza za vazdušno ohlađene motore od 2 poteza mora da se koristi. Nemojte koristiti ulje od 2 poteza namenjeno motorima za hlađenje vode. Nikada ne koristite loš kvalitet ulja ili ulje motora sa 4 poteza.

Za najbolje rezultate i performanse, odnos mešanja benzina prema nafti je 50:1.

Uvek koristite čistu posudu za gorivo pre mešanja goriva. Temeljno izmesajte i promuckajte smesu za gorivo, pre nego što napunite rezervoar mašine za gorivo. Nemojte koristiti smesu za gorivo koja se čuva duže od mesec dana. Rezervoar mašine mora biti ispražnjen pre skladištenja.

Uvek koristite levak da napunite mašinu.

Ne prenaplašavajte. Ostavite minimum 5 mm prostora između vrha smese za ulje goriva i unutrašnje ivice rezervoara da biste omogućili proširenje.

UPOZORENJE: Uvek čvrsto zatvorite rezervoar za gorivo.

POKRETNJE JEDINICE

Pre nego što upalite motor, postavite mašinu na stabilno tlo.

1. Napunite rezervoar gorivom tačnom količinom smese za gorivo i ulje.
2. Uključite/isključite prekidač na poziciju "ON" (Sl. 2.7).
3. U slučaju hladnog početka: Povucite gušenje na potpuno proizveden položaj tako da se gušenje zatvori (Sl. 3.10).

4. Pritisnite i pustite prajmer sijalicu 7-10 puta dok ne napuni gorivom (Sl. 4.11).

5. Držeći jedinicu čvrsto postavljenu na zemlju ili veoma čvrstu radnu površinu, jednom rukom uhvatite starter konopac i drugom gurnite na poklopac motora (Sl. 10). Pobrinite se da svi prolaznici budu udaljeni minimum 15 metara. Ne pokušavajte da počnete blizu pilot svetala ili bilo kakvog otvorenog plamena. Povucite starter konopac polako dok ne osetite da se motor angažuje.

6. Pokrenite mašinu tako što ćete brzo povući početni konopac nagore. Jedinica bi trebalo da poine u roku od 5 povlačenja.

UPOZORENJE: Da ne biste polomili početni konopac, nemojte ga povlačiti celom dužinom ili ga pustiti da klizi duž ivice rupe vodiča za kablovsku televiziju. Oslobođite startera postepeno, kako biste izbegli da nekontrolisano odleti nazad.

BELEŠKE: Kada se zagreje, motor bi trebalo da se upali prilikom prvog povlačenja.

BELEŠKE: Blago stisnite kontrolu gasa da biste zagrejali motor na 15 do 30 sekundi. Po hladnom vremenu polako pomerajte gas dok se motor ne zagreje 30 do 60 sekundi.

7. Vratite gušenje na potpuno otvoren položaj kada se brzina pokretanja motora stabilizuje.

Za maksimalne performanse i pouzdanost, dozvolite motoru da se zagreje pre rada. Pokreni motor 2-3 minuta brzinom u levka.

UPOZORENJE: Mašina uvek mora biti čvrsto zahvaćena desnom rukom na gornjoj ruci tokom rada (Sl. 11).

Brzinu motora treba prilagoditi vrsti materijala koji treba ukloniti:

- Koristite motor pri maloj brzini za lagan materijal i malo zbrunje na travnjaku.
- Koristite motor prosečnom brzinom za pomeranje trave i laganog lišća na trotoaru ili čvrstoj zemlji.
- Koristite motor velikom brzinom za teže materijale poput svežeg snega ili voluminozne prijavštine.

UPOZORENJE: Uvek obratite najveću pažnju kako biste sprečili da uklonjeni materijal ili prašina povrede ljude ili životinje ili oštete imovinu. Uvek proceni pravac vetra i nikad ne radi protiv vetra.

ZAUSTAVLJANJE JEDINICE

1. Oslobođite ruku od kontrole gasa. Dozvolite motoru da se ohladi tako što ćete trčati u levkanju 2-3 minuta.
2. Ako je vaša jedinica opremljena prolečno učitanim Prekidačem za uključivanje/isključivanje, pritisnite i držite dugme na "O" poziciji dok se motor ne zaustavi. U suprotnom, pritisnite prekidač na poziciju "Off".

ODRŽAVANJE I ČIŠĆENJE

UPOZORENJE: Pre čišćenja ili obavljanja radova na održavanju, isključite zatvarac svećice i pročitajte relevantna uputstva. Nosite odgovarajuću odeću i zaštitne rukavice kad god su vam ruke u opasnosti.

UPOZORENJE: Nikada ne radite održavanje ili čišćenje sa pokrenutom jedinicom. Uvek radi na kul jedinici. Sve korekcije ili operacije održavanja koje nisu opisane u ovom uputstvu moraju da izvrše Vaš Diler ili speci-

jalizovani servisni centar sa potrebnim znanjem i opremom kako bi se osiguralo pravilno održavanje prvobitnog nivoa bezbednosti mašine. Sve operacije koje se obavljaju u neovlašćenim centrima ili od strane nekvalifikovanih lica potpuno će poništiti garanciju i sve obaveze i odgovornosti Proizvođača.

Držite sve orahe i šrafove čvrsto da biste bili sigurni da je mašina uvek u bezbednom radnom stanju. Rutinsko održavanje je od suštinskog značaja za bezbednost i održavanje visokog nivoa performansi.

UPOZORENJE: Nikada ne koristite mašinu sa istrošenim ili oštećenim delovima. Neispravni ili istrošeni delovi uvek moraju biti zamenjeni, a ne popravljani. Koristite samo originalne rezervne delove.

RASPRED ODRŽAVANJA

Stavke	Frekvenciju						
		Pre svake upotrebe	Tokom svakog prestanka dopune goriva	Nakon svake upotrebe	Svake nedelje ili svakih 10 hr operacije	Svake meseca ili svakih 50 hr operacije	Svaki 12 meseci ili svakih 100 hr operacije
Kompletna jedinica	Vizuelna inspekcija	✓	✓	✓			
	Uliti			✓			
Regulatori kontrole	Proverite	✓	✓	✓			
Filter vazduha	Provera i čišćenje			✓*	✓*		
	Zameni					✓	
Svećica	Provera i podešavanje				✓*		
	Zameni					✓	
Filter za gorivo	Uliti				✓*		
	Zameni					✓	
Karburator	Provera u nudli			✓			
	Usluga					✓**	
Cev za gorivo	Proverite					✓**	
Uliti za hlađenje	Provera i čišćenje	✓	✓	✓			

*Ove stavke treba zameniti ako je potrebno.

**Ove predmete treba održavati i popravljati samo ovlašćeni diler, koji imaju odgovarajuće alate i potrebnu mehaničku stručnost.

FILTER VAZDUHA

- Odvrnite šraf sa pokrixa filtera vazduha i uklonite poklopac (Sl. 1.4).
- Uverite se da je filter vazduha oslobođen prljavštine i u dobrom stanju (Sl. 9).
- Ako je filter vazduha prljav, uklonite ga i očistite.
- Penasti element operite u rastvoru kućnog deterdženta i mlake vode, zatim temeljno isperite, ili operite u neflamantnom ili visokom rastvaraćima fleš tačaka.
- Nežno iscedite filter ulja. Dozvolite penastom elementu da se temeljno osuši.
- Potopite penasti element u čisto ulje motora i nežno iscedite bilo koji višak ulja. Motor će pušiti tokom početnog pokretanja ako ostane previše ulja u penastom elementu.
- Ponovo instalirajte filter vazduha i sledite obrnutu proceduru da biste ponovo vratili poklopac filtera vazduha.

BELEŠKE: Ako motor često radi pod prašnjavim ili drugim teškim okolnostima, očistite element filtera vazduha na svakih 10 sati. Ako je potrebno, menjajte element filtera vazduha na svakih 25 sati.

SVEĆICA

- Uklonite kabl svećice da biste pristupili sveći.
- Koristite odgovarajući alat za svećice da biste pažljivo uklonili svećice.
- Proverite stanje svećice i njene elektrode.
- Mora biti čista i ne nošena.
- Proverite da li je razmak svećica između 0,6 i 0,7mm (Sl. 12). Zamenite svećice novim ako je potrebno.
- Pažljivo navucite svećicu u motor ručno.
- Kada se ošiša, koristite odgovarajući alat za svećice da biste čvrsto zategli svećicu.
- Ponovo pričvrstite zicu za svećice.

UPOZORENJE: Nikada ne dozvolite prljavštini ili krhotinama da uđu u cilindar. Pre uklanjanja svećice temeljno očistite svećicu i područje glave cilindra.

FILTER ZA GORIVO

Rezervoar za gorivo je opremljen filterom, smešten na slobodnom kraju cevi za gorivo (Sl. 5). Filter za gorivo se bira i treba ga povremeno proveravati. Ako je filter prljav, zamenite ga novim. U slučaju da je unutrašnjost rezervoara prljava, može se očistiti ispiranjem rezervoara za gorivo čistim benzinom.

ČIŠĆENJE

Koristite malu meku četku za čišćenje spoljašnjosti jedinice. Ne koristite jake deterdžente. Čistaci domaćinstava koji sadrže aromatična ulja kao što su bor i limun i rastvarači kao što je kerozin mogu da oštete plastična kućište ili dršku. Obrisite svaku vlagu mekom krpom.

SKLADIŠTENJE

UPOZORENJE: Nikada ne skladištite jedinicu sa gorivom u rezervoaru i uvek dozvolite jedinici da se ohladi pre skladištenja.

UPOZORENJE: Jedinicu čuvajte samo u suvim i dobro provetrenim delovima.

U slučaju da će jedinica biti uskladištena duže vreme, koristite sledeću proceduru skladištenja:

- Iscedite svo gorivo iz rezervoara za gorivo.

2. Upalite motor i dozvolite mu da radi dok ne odugovlači. Ovim se obezbeđuje da se svo gorivo iscedi iz karburatora.
3. Dozvolite motoru da se ohladi.
4. Uklonite svećicu i stavite 30 ml visokokvalitetnog motornog ulja ili 2-potezno ulje u cilindar. Povucite starter kanap polako da distribuirate ulje.
5. Ponovo instalirajte svećice.
6. Temeljno očistite jedinicu i proverite da li ima labavih ili oštećenih delova. Popravite ili zamenite oštećene delove i zategnite labave šrafove, orahe ili šrafove.

ZAŠTITA ŽIVOTNE SREDINE

Reciklirajte sirovine umesto da odlazete kao otpad. Mašina, pribor i ambalaža treba da se sortiraju za reciklažu pogodnu za životnu sredinu. Plastične komponente su označene za kategorizovanu reciklažu.

GARANCIJE

Ovaj proizvod je garantovan u skladu sa zakonskim / državnim propisima, koji stupaju na snagu od dana kupovine od strane prvog korisnika. Šteta koja se može pripisati normalnom habanomu i cedanju, preopterećenju ili nepravilnom rukovanju biće isključena iz garancije. U slučaju zahteva, pošaljite mašinu, potpuno okupljenu, vašem dileru ili zvaničnom servisnom centru.

HRVATSKI

OPĆA PRAVILA SIGURNOSTI

Pročitajte i razumite ovaj korisnički priručnik prije rada s ovom jedinicom. Sprječiti nesreće možete pomoći upoznavanjem kontrola vašeg proizvoda i poštivanjem sigurnih radnih postupaka i sigurnosnih znakova. Ne izlažite jedinicu prekomjernoj vlazi, prašini, prljavštini ili korozivnim parama. Nikada ne pokušavajte modificirati proizvod. Uvijek koristite zdrav razum kako biste izbjegli sve situacije koje se smatraju izvan vaših mogućnosti. Ne koristite jedinicu dok ste umorni ili pod utjecajem droga, alkohola ili bilo kojih drugih lijekova. Držite djecu i slučajne prolaznike tijekom rada. Nikada ne dopustite djeci ili ljudima koji nisu upoznati s ovim uputama da koriste stroj. Lokalni zakoni mogu ograničiti minimalnu dob operatera. Imajte na umu da je operater ili korisnik odgovoran za nesreće ili neočekivane događaje koji se događaju drugim ljudima ili njihovoj imovini. Za demontažu i servis, koji nisu obuhvaćeni ovim priručnikom, obratite se ovlaštenom dobavljaču.

OPASNOSTI OD UGLJIKOG MONOKSIDA

Radite samo na otvorenom. Nikada nemojte pokretati motor u zatvorenom prostoru jer iz njega izlazi otrovni ugljični monoksid, plin bez mirisa i boje. Udisanje ugljičnog monoksida uzrokovat će mučninu, nesvjesticu ili smrt.

OPASNOSTI OD POŽARA I OŽIGA

Ne upotrebljavati u područjima s visokim rizikom od požara. Ispušni sustav se dovoljno zagrijava da zapali zapaljive materijale. Neki se dijelovi jedinice tijekom rada jako zagriju i pazite da ih ne dodirujete kako ne biste izgorjeli. Ostavite da se ohladi prije nego što ga spremite. Nikad ne pušite u blizini jedinice. Potencijalne izvore požara ili iskre treba držati podalje. Obratite pozornost na opasnost od požara prilikom punjenja goriva gorivom. Ako se dogodi požar, upotrijebite odgovarajući aparat za gašenje požara, posebno dizajnerin za vatru na naftu i benzin.

OPASNOSTI OD GORIVA I ULJA

Benzin i ulje su otrovni i zapaljivi. Slijedite upute svakog proizvođača prije uporabe. Pazite da postoji neka udaljenost između rezervnog spremnika za gorivo i jedinice kako biste spriječili nepotrebnu opasnost. Točite gorivo samo na otvorenom u dobro prozračenom prostoru s isključenim motorom. Ne puniti gorivo tijekom rada. Nemojte previše napuniti spremnik goriva. Nikad ne pušite u blizini benzina. Držite podalje izvore vatre i iskre. Benzin uvijek čuvajte u odobrenim spremnicima. Prije pokretanja motora provjerite je li obrisano sve proliveno gorivo i ulje. Polako otvorite spremnik za gorivo kako bi se tlak u unutrašnjosti postupno smanjivao.

ZAŠTITNA OPREMA

Uvijek nosite odgovarajuću i certificiranu zaštitnu opremu prilikom upravljanja jedinicom. Uvijek nosite odgovarajuću odjeću koja ne ometa

pokrete tijekom uporabe stroja. Uvijek nosite tanku zaštitnu odjeću, antivibracijske rukavice, zaštitne naočale, respirator s polumaskom, opremu za zvučnu zaštitu i zaštitne čizme protiv smicanja na potklizajućim potplatima. Nikada nemojte nositi šalove, košulje, ogrlice ili bilo koji dodatni pribor za vješanje ili lepetanje koji bi se mogao zakaditi za stroj. Zavežite kosu ako je duga. Masku za disanje treba koristiti kada postoji opasnost od prašine.

SIGURNOSNA UPOZORENJA KATEGORIJE

SIGURNI RAD

Okidač leptira za gas mora se slobodno kretati, ne smije imati potrebe za prisiljavanjem i trebao bi se automatski i brzo vratiti u neutralan položaj.

Gumb prekidača za zaustavljanje motora mora se lako premjestati iz jednog položaja u drugi.

Električni kabeli, posebno kabel svjećice, moraju biti u savršenom stanju kako bi se izbjeglo stvaranje iskre, a poklopac mora biti pravilno postavljen na svjećicu.

Držači i zaštitni uređaji stroja moraju biti čisti i suhi te dobro pričvršćeni za stroj.

Nemojte montirati opremu ili pribor na stroj koji nisu predviđeni ili odobreni od strane proizvođača. Neočekivane preinake i / ili dodaci mogu dovesti do ozbiljnih ozljeda ili smrti rukovatelja ili drugih.

Obavezno zaustavite motor:

- Prilikom montiranja ili uklanjanja pribora za puhanje.
- Kad god stroj ostavite bez nadzora.
- Prije punjenja gorivom.
- Kada se krećete između radnih područja.

UPOZORENJE: Rotirajući dijelovi mogu prouzročiti ozbiljne ozljede, izbjegavajte kontakt rotirajućih dijelova dok su još u rotaciji.

U slučaju da je strano tijelo ušlo u stroj. Pregledajte stroj na oštećenja i izvršite popravke prije ponovnog pokretanja.

UPOZORENJE: Ako se tijekom rada nešto pokvari ili se dogodi nesreća, odmah ugasite motor i odmaknite stroj kako biste spriječili daljnje oštećenje.

Razine buke i vibracija prikazane u ovim uputama maksimalne su razine za korištenje stroja. Nedovoljno održavanje ima značajan utjecaj na vibracije i emisiju buke. Slijedom toga, potrebno je poduzeti preventivne korake kako bi se eliminirale moguće štete zbog visoke razine buke i stresa od vibracija. Dobro održavajte stroj, nosite uređaje za zaštitu ušiju i pravite pauze tijekom rada. Rukovanje strojem stabilnom brzinom i čvrsto držanje ručke s odgovarajućom silom može smanjiti razinu vibracija. Niska brzina motora znači nisku razinu buke, zato upravljajte strojem na najnižoj brzini motora potrebnoj za izvršavanje zadatka. Tijekom radnog dana pravite česte i odgovarajuće pauze kako biste spriječili oštećenja od vibracija i oštećenja ušiju. Dugotrajno izlaganje vibracijama može uzrokovati ozljede i neurovaskularne poremećaje (koji se nazivaju i "Raynaudov sindrom" ili "bijela ruka"), posebno ljudima koji pate od poremećaja cirkulacije. Simptomi se mogu odnositi na šake, zapešća i prste, a pokazuju se gubitkom osjetljivosti, vrenjem, svrbežom, bolom i promjenom boje kože ili strukturnim promjenama na koži. Ti se učinci mogu

pogoršati niskim temperaturama okoline i / ili prekomjernim čvrsto držanjem rukohvata. Ako se pojave simptomi, vrijeme upotrebe stroja mora se smanjiti i potražiti liječnika.

OPASNOSTI NA RADNOM PODRUČJU

Temeljito pregledajte cijelo radno područje i pomoću grablja ili dvorišne četke ručno otpustite ostatke i uklonite sve što stroj može projicirati ili predstavljati opasan izvor (kamenje, grane, željezna žica, kosti itd.). Provjerite nema li prolaznika ili kućnih ljubimaca u krugu od najmanje 15 metara od područja djelovanja stroja.

Nemojte usmjeravati prigušivač zvuka, a time i ispušne plinove prema zapaljivim materijalima.

Uvijek provjerite ima li predmeta koji mogu blokirati zaslom za usis zraka prije početka rada. Zachepljeni usis zraka smanjuje kapacitet puhanja stroja i povećava radnu temperaturu motora, što može rezultirati otkazom motora.

Nemojte raditi s motorom u zatvorenom prostoru gdje se mogu stvoriti opasni isparenja ugljičnog monoksida. Nemojte rukovati strojem u blizini otvorenih prozora.

Radite samo na dnevnom svjetlu ili s dobrim umjetnim svjetlom u dobrim uvjetima vidljivosti.

Kada radite u uvjetima suhog prašnjavog tla, preporučuje se lagano navlažiti površinu.

Pokušajte ne uzrokovati nikakve smetnje. Koristite ovaj stroj samo u razumno doba dana (ne rano ujutro ili kasno navečer kad bi buka mogla uzrokovati smetnje).

Zauzmite čvrst i uravnotežen položaj. Gdje je moguće, izbjegavajte raditi na mokrom, skliskom tlu ili u svakom slučaju na neravnom ili strmom terenu koji ne jamči stabilnost rukovatelja.

SPECIFIKACIJE PROIZVODA

NAMJENA KORIŠTENJA

Ovaj je stroj dizajniran i proizveden za puhanje lišća, trave, papira i sličnih materijala, na pr. na travnjacima, stazama, parkiralištima i cestama.

Svaka druga upotreba koja se razlikuje od gore spomenute može biti opasna, nastetiti ljudima i / ili oštetiti stvari i stroj.

NEPRAVILNA UPOTREBA

Stroj se ne smije koristiti za materijale opasne od udara, npr. nakupljanje zapaljivih ili eksplozivnih proizvoda, vrućeg žara ili materijala za izgaranje bez plamena, zapaljenih cigareta, komadića stakla, oštih predmeta, metalnih predmeta, kamenja i bilo kojeg drugog predmeta koji bi mogao biti opasan za rukovatelja i druge.

Primjeri nepravilne upotrebe mogu uključivati, ali nisu ograničeni na:

- usmjeravanje zračnog hica prema osobama i / ili životinjama;
- Korištenje stroja bez dodatne opreme koju je proizvođač posebno isporučio za određene svrhe ili korištenja dodatne opreme na način koji nije predviđen u ovim uputama;
- Upotrebu stroja više osoba.

TEHNIČKI PODACI		
Broj artikla		46 329
Model		GHB 223 PLUS
Motor		
Zapremina cilindra	cc	22,5
Provrta cilindra	mm	32
Moždani udar	mm	27
Brzina praznog hoda	rpm	3.200
Maksimalna snaga motora	kW / hp	0,65/0,87
Maksimalna brzina vrtnje motora	(r/min)	8.000
Sustav za paljenje		
Svjjećica		CMR6A
Razmak elektrode	mm	0,6-0,7
Sustav za gorivo i podmazivanje		
Kapacitet spremnika za gorivo	litre	0,45
Težina		
Neto težina bez goriva	kg	4,1
Emisija buke		
Izmjerena razina zvučne snage	dB	103
Razina zvučne snage, zajamčena	Lwa dB	106
Razine zvuka		
Ekvivalentna razina zvučnog tlaka na uhu rukovatelja	dB	93
Ekvivalentne razine vibracija		
Gornja drška	m/s ²	7,7
Donja ručka	m/s ²	6
Izvođenje		
Maksimalna količina zraka	m ³ /h	538
Maksimalna brzina zraka	m/s	88

IDENTIFIKACIJA (SL. 1-4)

1. Blokada gasa
2. Kontrola leptira za gas
3. Uže za starter
4. Čistač zraka
5. Motor
6. Pomoćna ručka
7. Prekidač za uključivanje / isključivanje
8. Zaštitni kavez
9. Zaštitni vijak za zaključavanje kaveza
10. Gušiti
11. Temeljna žarulja

OPERACIJA

PRIPREMA

Raspakiranje i dovršavanje sklopa treba obaviti na ravnoj i stabilnoj površini, s dovoljno prostora za

pomicanje stroja i njegove ambalaže, uvijek koristeći prikladnu opremu.

Zatvoreni otvor za odzračivanje gurnite ravnu cijev mlaznice preko otvora za ispuštanje i zaključajte je. Vrh strelice na ravnoj cijevi mlaznice trebao bi biti na istoj liniji s kućištem za volumen (Sl. 6). Okrenite cijev u smjeru kazaljke na satu da se zaključa. Zatim pritegnite vijak na mjesto da biste učvrstili (Sl. 7). Gurnite cijev mlaznice puhala preko ravne cijevi mlaznice i osigurač. Zakrenite cijev u smjeru kazaljke na satu da se zaključa (Sl. 8). Strana cijevi mlaznice puhala na kojoj piše «OVAJ STRANI GORE» mora biti okrenuta prema gore. Zatim pritegnite vijak na mjesto da biste učvrstili.

Prije početka rada:

1. Provjerite jesu li svi vijci na stroju dobro pričvršćeni.
2. Provjerite je li zračni filtar čist.
3. Provjerite jesu li apsorbirani vibracija u redu.
4. Pripremite dodatke i provjerite jesu li pravilno montirani.
5. Napunite gorivo kako je dolje navedeno.

GORIVENJE I PODMAZIVANJE

UPOZORENJE: Nikad ne pušite tijekom punjenja gorivom i izbjegavajte udisanje isparenja benzina.

Puhalo je opremljeno dvotaktnim motorom. Stoga se uvijek mora koristiti mješavina benzina (od 90 oktana ili više) i dvotaktnog ulja. Vrlo je važno obratiti pažnju na smjesu goriva koju koristite, jer se mora dobiti točna smjesa ulja i goriva. Male količine smjese ulja i goriva s malim netočnostima mogu utjecati na omjer smjese, što može dovesti do pregrijavanja motora i ozbiljnih oštećenja motora. Preporučuje se da umiješate samo onu količinu potrebnu za posao koji ćete obaviti kako biste zadržali samo svježu smjesu.

UPOZORENJE: Pažljivo otvorite gornji dio spremnika jer je unutra mogao nastati pritisak.

Moraju se koristiti posebno formulirana 2-taktna ulja za dvotaktne motore s zračnim hlađenjem. Ne upotrebljavajte dvotaktno ulje namijenjeno motorima s vodenim hlađenjem. Nikada nemojte koristiti ulje loše kvalitete ili četverotaktno ulje.

Za najbolje rezultate i performanse, omjer miješanja benzina i ulja je 50: 1.

Uvijek koristite čistu posudu za gorivo prije miješanja goriva. Prije punjenja spremnika goriva stroja temeljito promiješajte i protresite smjesu goriva. Ne upotrebljavajte smjesu goriva koja se čuva duže od mjesec dana. Spremnik goriva stroja mora se isprazniti prije skladištenja.

Uvijek koristite lijevak za punjenje stroja.

Nemojte previše napuniti. Ostavite najmanje 5 mm prostora između vrha smjese loživog ulja i unutarnjeg ruba spremnika kako biste omogućili širenje.

UPOZORENJE: Uvijek čvrsto zatvorite poklopac spremnika za gorivo.

POKRETANJE JEDINICE

Prije pokretanja motora, stroj postavite na stabilno tlo.

1. Napunite spremnik goriva ispravnom količinom smjese goriva i ulja.
2. Uključite / isključite prekidač u položaj "ON" (Sl. 2.7).

- U slučaju hladnog starta: Povucite prigušnicu u potpuno ispružen položaj tako da je prigušnica zatvorena (Sl. 3.10).
- Pritisnite i otpustite sijalicu temeljnog premaza 7-10 puta dok se ne napuni gorivom (Sl. 4.11).
- Držeći jedinicu čvrsto na zemlji ili na vrlo čvrstoj radnoj površini, jednom rukom uhvatite uže za starter, a drugom pritisnite poklopac motora (Sl. 10). Provjerite jesu li svi prolaznici udaljeni najmanje 15 metara. Ne pokušavajte startati u blizini pilot svjetla ili bilo kojeg otvorenog plamena. Povucite polako uže za startovanje jednom dok ne osjetite da se motor uključuje.
- Pokrenite stroj povlačenjem užeta za pokretanje brzo prema gore. Jedinica bi trebala započeti unutar 5 poteza.

UPOZORENJE: Da biste izbjegli pucanje užeta za pokretanje, nemojte ga povlačiti cijelom dužinom niti pustiti da klizi uz rub rupe za vodilicu kabela. Otpustite pokretač postupno, kako biste izbjegli da nekontrolirano leti unatrag.

BILJEŠKA: Jednom zagrijan, motor bi se trebao pokrenuti pri prvom povlačenju.

BILJEŠKA: Lagano stisnite komandu za gas da biste ugrijali motor 15 do 30 sekundi. U hladnom vremenu polako pomičite leptir dok se motor ne zagrije 30 do 60 sekundi.

- Vratite prigušnicu u potpuno otvoren položaj nakon što se brzina rada motora stabilizira.

Za maksimalne performanse i pouzdanost, dopustite da se motor zagrije prije rada. Uključite motor 2-3 minute u praznom hodu.

UPOZORENJE: Stroj uvijek morate čvrsto držati desnom rukom za gornji rukohvat tijekom rada (Sl. 11).

Broj okretaja motora treba prilagoditi vrsti materijala koji se uklanja:

- Koristite motor pri maloj brzini za lagani materijal i male grmlje na travnjaku.
- Koristite motor pri prosječnoj brzini za kretanje trave i laganog lišća po kolniku ili čvrstom tlu.
- Koristite motor pri velikim brzinama za teže materijale poput svježeg snijega ili obimne prljavštine.

UPOZORENJE: Uvijek obratite najveću pažnju kako biste spriječili da uklonite materijal ili prašinu ozlijede ljude ili životinje ili oštetite imovinu. Uvijek procijenite smjer vjetrova i nikada ne radite protiv vjetrova.

ZAUSTAVLJANJE JEDINICE

- Otpustite ruku s ručice gasa. Ostavite da se motor ohladi radeći u praznom hodu 2-3 minute.
- Ako je vaša jedinica opremljena preklpokom za uključivanje / isključivanje s oprugom, pritisnite i držite tipku u položaju "O" dok se motor ne zaustavi. U suprotnom, prekidač pritisnite u položaj "Isključeno".

ODRŽAVANJE I ČIŠĆENJE

UPOZORENJE: Prije čišćenja ili održavanja, odvojite poklopac svjeđice i pročitajte odgovarajuće upute. Nosite odgovarajuću odjeću i zaštitne rukavice kad god su vam ruke u opasnosti.

UPOZORENJE: Nikad nemojte raditi održavanje ili čišćenje dok je uređaj u pogonu. Uvijek radite na hladnoj jedinici.

Bilo koja podešavanja ili postupke održavanja koji nisu opisani u ovom priručniku mora izvršiti vaš prodavač ili specijalizirani servisni centar sa potrebnim znanjem i opremom kako bi se osiguralo da se radovi pravilno odrađuju održavajući izvornu razinu sigurnosti stroja. Bilo koji postupak izveden u neovlaštenim centrima ili od strane neovlaštenih osoba potpuno će poništiti jamstvo i sve obveze i odgovornosti proizvođača.

Sve matice i vijčke dobro pričvrstite kako biste bili sigurni da je stroj uvijek u sigurnom radnom stanju. Rutinsko održavanje neophodno je za sigurnost i za održavanje razine visokih performansi.

UPOZORENJE: Nikada nemojte koristiti stroj s istrošenim ili oštećenim dijelovima. Neispravni ili istrošeni dijelovi moraju se uvijek mijenjati i ne popravljati. Koristite samo originalne rezervne dijelove.

RASPORED ODRŽAVANJA

Predmeti	Frekvencija	Tijekom svakog zaustavljanja punjenja gorivom					
		Prije svake upotrebe	Nakon svake upotrebe	Svaki tjedan ili svakih 10 sati rada	Svaki mjesec ili svakih 50 sati rada	Svaki 12 mjeseci ili svakih 100 sati rada	
Kompletna jedinica	Vizualni pregled	✓	✓	✓			
	Čist			✓			
Kontrolne ručke	Ček	✓	✓	✓			
Zračni filter	Provjerite i očistite			✓*	✓*		
	Zamijeniti					✓	
Svjeđica	Provjerite i prilagodite			✓*			
	Zamijeniti						✓
Filter goriva	Čist				✓*		
	Zamijeniti						✓
Karburator	Provjera praznog hoda			✓			
	Servis						✓**
Cijev za gorivo	Ček						✓**
Ulazi za hlađenje	Provjerite i očistite	✓	✓	✓			

* Ove stavke treba zamijeniti ako je potrebno.

** Ove predmete treba održavati i popravljati samo ovlašten prodavač koji ima odgovarajući alat i potrebne mehanicke vještine.

ZRAČNI FILTER

1. Odvijte vijak s poklopca filtra za zrak i uklonite poklopac (Sl. 1.4).
2. Pazite da zračni filter ne sadrži prljavštinu i da je u dobrom stanju (Sl. 9).
3. Ako je zračni filter prljav, izvadite ga i očistite.
4. Operite pjenasti element u otopini deterdženta za kućanstvo i toploj vodi, a zatim temeljito isperite ili operite u nezapaljivom ili otapalu s visokom tačkom paljenja.
5. Lagano stisnite filter za ulje. Ostavite da se pjenasti element temeljito osuši.
6. Namočite element od pjene u čisto motorno ulje i lagano istisnite suvišno ulje. Motor će pušiti tijekom početnog pokretanja ako u elementu od pjene ostane previše ulja.
7. Vratite zračni filter i slijedite obrnuti postupak da biste vratili poklopac zračnog filtra.

BILJESKA: Ako motor često radi u prašnjavim ili drugim teškim okolnostima, očistite element zračnog filtra svakih 10 sati. Ako je potrebno, mijenjajte element zračnog filtra svakih 25 sati.

SVJEĆICA

1. Uklonite kabel svjeće kako biste pristupili svjeći.
2. Upotrijebite odgovarajući alat za svjeću da pažljivo uklonite svjeću.
3. Pregledajte stanje svjeće i njene elektrode.
4. Mora biti čisto i ne nositi.
5. Provjerite je li razmak svjeće između 0,6 i 0,7 mm (Sl. 12). Po potrebi zamijenite svjeću novom.
6. Pažljivo utaknite svjeću ručno u motor.
7. Nakon navoja, upotrijebite odgovarajući alat za svjeću da čvrsto zategnete svjeću.
8. Ponovno pričvrstite žicu svjeće.

UPOZORENJE: Nikada ne dopustite da prljavština ili smeće uđu u provrt cilindra. Prije uklanjanja svjeće, temeljito očistite svjeću i područje glave motora.

FILTER GORIVA

Spremnik za gorivo opremljen je filterom, smještenim na slobodnom kraju cijevi za gorivo (Sl. 5). Filter goriva treba izabrati i treba ga povremeno provjeravati. Ako je filter prljav, zamijenite ga novim. U slučaju da je unutrašnjost spremnika za gorivo zaprljana, može se očistiti ispiranjem spremnika za gorivo čistim benzinom.

ČIŠĆENJE

Upotrijebite malu mekanu četku za čišćenje vanjske strane jedinice. Ne koristite jake deterdžente. Sredstva za čišćenje u domaćinstvu koja sadrže aromatična ulja poput bora i limuna te otapala poput kerozina mogu oštetiti plastično kućište ili dršku. Obrišite vlagu mekanom krpom.

SKLADIŠTENJE

UPOZORENJE: Nikada nemojte skladištiti jedinicu s gorivom u spremniku i uvijek je ostavite da se ohladi prije spremanja.

UPOZORENJE: Skladištite jedinicu samo na suhim i dobro prozračenim mjestima.

U slučaju da će se jedinica čuvati dulje vrijeme,

upotrijebite sljedeći postupak skladištenja:

1. Ispustite sve gorivo iz spremnika za gorivo.
2. Pokrenite motor i pustite ga da radi dok se ne zaustavi. To osigurava ispuštanje cijelog goriva iz rasplinjača.
3. Ostavite da se motor ohladi.
4. Uklonite svjeću i stavite 30 ml visokokvalitetnog motornog ulja ili dvotaktnog ulja u cilindar. Polako povucite uže za pokretanje kako biste rasporedili ulje.
5. Vratite svjeću.
6. Temeljito očistite jedinicu i pregledajte ima li labavih ili oštećenih dijelova. Popravite ili zamijenite oštećene dijelove i zategnite labave vijke, matice ili vijke.

ZAŠTITA OKOLIŠA

Reciklirajte sirovine, umjesto da ih odlažete kao otpad. Stroj, pribor i ambalažu treba razvrstati radi recikliranja prihvatljivog za okoliš. Plastične komponente su označene za kategoriziranu reciklažu.

JAMSTVO

Ovaj je proizvod zajamčen u skladu sa zakonskim propisima / propisima specifičnim za državu, koji stupaju na snagu od datuma kupnje od strane prvog korisnika. Oštećenja koja se pripisuju uobičajenom trošenju, preopterećenju ili nepravilnom rukovanju bit će isključena iz jamstva. U slučaju potraživanja, pošaljite stroj u potpunosti montiranom prodavaču ili službenom servisnom centru.

ROMÂNĂ

REGULI GENERALE DE SIGURANȚĂ

Citiți și înțelegeți acest manual al proprietarului înainte de a utiliza această unitate. Puteți ajuta la prevenirea accidentelor familiarizându-vă cu controalele produsului dvs. și respectând procedurile de operare și semnele de siguranță. Nu expuneți aparatul la umiditate excesivă, praf, murdărie sau vapori corozivi. Nu încercați niciodată să modificați produsul. Folosește-ți întotdeauna bunul simț pentru a evita toate situațiile considerate dincolo de capacitatea ta. Nu utilizați aparatul în timp ce sunteți obosit sau sub influența drogurilor, a alcoolului sau a oricărui alt medicament. Țineți copiii și spectatorii la o distanță în timp ce operați. Nu permiteți niciodată copiilor sau persoanelor care nu sunt familiarizate cu aceste instrucțiuni să folosească aparatul. Legile locale pot restricționa vârsta minimă a operatorului. Rețineți că operatorul sau utilizatorul este responsabil pentru accidente sau evenimente neașteptate care apar la alte persoane sau proprietatea acestora. Consultați distribuitorul autorizat pentru dezasamblare și service, care nu sunt prevăzute în acest manual.

PERICOLURI CU MONOXID DE CARBON

Operați numai în aer liber. Nu porniți niciodată motorul în interior, deoarece epuizează monoxid de carbon otrăvitor, un gaz inodor și incolor. Inhalarea monoxidului de carbon va provoca greață, leșin sau moarte.

PERICOLUL DE INCENDIU ȘI ARSURĂ

A nu se utiliza în zone cu risc ridicat de incendiu. Sistemul de evacuare devine suficient de fierbinte pentru a aprinde materialele inflamabile. Unele părți ale unității devin foarte fierbinți în timpul funcționării și ar trebui să fiți atenți să nu le atingeți pentru a evita arderea. Lăsați-l să se răcească înainte de al depozita. Nu fumați niciodată lângă unitate. Sursele potențiale de foc sau scântee trebuie ținute departe. Acordați atenție pericolelor de incendiu atunci când realimentați unitatea. Dacă apare un incendiu, utilizați un stingător adecvat special conceput pentru incendii cu petrol și benzină.

PERICOLE DE COMBUSTIBIL ȘI ULEI

Benzina și uleiul sunt toxice și inflamabile. Urmați instrucțiunile furnizate de fiecare producător înainte de utilizare.

Asigurați-vă că există o anumită distanță între orice rezervor de benzină de rezervă și unitate, pentru a preveni pericolul inutil. Realizați combustibil numai în aer liber, într-o zonă bine ventilată, cu motorul oprit. Nu realimentați în timpul funcționării. Nu umpleți prea mult rezervorul de combustibil. Nu fumați niciodată lângă benzină. Păstrați sursele de foc și scântee departe. Depozitați întotdeauna benzina în recipiente aprobate. Asigurați-vă că orice combustibil și ulei vărsat au fost șterse înainte de a porni motorul.

Deschideți încet rezervorul de combustibil pentru a

permite presiunii din interior să scadă treptat.

ECHIPAMENT DE PROTECȚIE

Purtați întotdeauna echipamente de protecție adecvate și certificate atunci când utilizați unitatea.

Purtați întotdeauna haine adecvate care nu împiedică mișcările atunci când utilizați mașina. Purtați întotdeauna haine de protecție subțiri, mănuși antivibrații, ochelari de protecție, aparat de protecție cu jumătate de mască, echipament de protecție acustică și cizme de siguranță antifoarfecă cu tălpi antiderapante. Nu purtați niciodată eșarfe, cămăși, coliere sau orice accesoriu de agățat sau flap care s-ar putea prinde în aparat. Legati-vă părul dacă este lung. O mască de respirație trebuie utilizată atunci când există riscul de praf.

AVERTISMENTE DE SIGURANȚĂ CATEGORIE

FUNCȚIONARE SIGURĂ

Declansatorul clapetei de accelerație trebuie să se miște liber, nu trebuie să aibă nevoie de forțare și trebuie să revină automat și rapid înapoi în poziția neutră. Butonul comutatorului de oprire a motorului trebuie să se deplaseze cu ușurință dintr-o poziție în cealaltă. Cablurile electrice și în special cablul bujei trebuie să fie în stare perfectă pentru a evita generarea de scântee, iar capacul trebuie să fie montat corect pe bujie. Mănerile și dispozitivele de protecție ale mașinii trebuie să fie curate și uscate și bine fixate la mașină.

Nu montați echipamente sau accesorii pe mașină neprevăzute sau aprobate de producător. Modificările și / sau accesoriile neautorizate pot duce la vătămări corporale grave sau la moartea operatorului sau a altor persoane.

Asigurați-vă că opriti motorul:

- La montarea sau scoaterea accesoriilor pentru suflare.
- De fiecare dată când lăsați aparatul nesupraveheat.
- Înainte de realimentare.
- Când vă deplasați între zonele de lucru.

AVERTIZARE: Piesele rotative pot provoca răni grave, evitați contactarea părților rotative atunci când acestea sunt încă în rotație.

În cazul în care corpul străin a intrat în mașină. Inspectați mașina pentru eventuale deteriorări și efectuați reparații înainte de a o reporni.

AVERTIZARE: Dacă se rupe ceva sau se produce un accident în timpul lucrului, opriti imediat motorul și îndepărtați mașina pentru a preveni deteriorarea ulterioară.

Nivelurile de zgomot și vibrații prezentate în aceste instrucțiuni sunt nivelurile maxime de utilizare a mașinii. O întreținere insuficientă are un impact semnificativ asupra vibrațiilor și emisiilor de zgomot. În consecință, este necesar să se ia măsuri preventive pentru a elimina posibilele daune cauzate de nivelurile ridicate de zgomot și de stresul cauzat de vibrații. Păstrați bine mașina, purtați dispozitive de protecție a urechilor și faceți pauze în timp ce lucrați. Utilizarea mașinii cu o viteză stabilă și prinderea fermă a mânerului cu o forță adecvată pot reduce nivelul vibrațiilor. Viteza redusă a motorului înseamnă un nivel redus de zgomot, deci

acionați mașina la turația motorului cea mai mică necesară pentru îndeplinirea sarcinii. În timpul unei zile de lucru, trebuie să faceți pauze frecvente și adecvate pentru a preveni deteriorarea cauzată de vibrații și deteriorarea urechilor. Expunerea prelungită la vibrații poate provoca leziuni și tulburări neurovasculare (numite și „sindromul Raynaud” sau „mâna albă”), în special persoanelor care suferă de tulburări de circulație. Simptomele pot privi mâinile, încheieturile și degetele și se manifestă prin pierderea sensibilității, torpor, mâncărime, durere și decolorarea sau modificări structurale ale pielii. Aceste efecte pot fi agravate de temperaturile ambiante scăzute și / sau prin prinderea excesivă a mânerelor. Dacă apar simptomele, durata de utilizare a aparatului trebuie redusă și trebuie consultat un medic.

PERICOLUL ZONEI DE LUCRU

Inspectați temeinic întreaga zonă de lucru și folosiți o perie de greblă sau curte pentru a slăbi manual resturile și a îndepărta orice poate fi proiectat de mașină sau poate fi o sursă periculoasă (pietre, ramuri, sârmă de fier, oase etc.). Verificați dacă nu există spectatori sau animale de companie la cel puțin 15 metri de raza de acțiune a mașinii.

Nu direcționați amortizorul de zgomot și, prin urmare, gazele de eșapament către materiale inflamabile.

Verificați întotdeauna dacă există obiecte care pot bloca ecranul de admisie a aerului înainte de a începe să lucreze. O admisie de aer infundată reduce capacitatea de suflare a mașinii și crește temperatura de lucru a motorului, ceea ce poate duce la defecțarea motorului.

Nu folosiți motorul într-un spațiu restrâns în care se pot dezvoltă vapori periculoși de monoxid de carbon. Nu folosiți mașina în apropierea ferestrelor deschise.

Lucrați numai la lumina zilei sau cu lumină artificială bună în condiții de vizibilitate bună.

Când lucrați în condiții de sol uscat și praf, se recomandă umezirea ușoară a suprafeței.

Încercați să nu provocați nicio perturbare. Utilizați acest aparat numai la orele rezonabile ale zilei (nu dimineața devreme sau seara târziu, când zgomotul ar putea provoca tulburări).

Asumă o poziție fermă și bine echilibrată. Unde este posibil, evitați lucrul pe teren umed, alunecos sau, în orice caz, pe teren neuniform sau abrupt, care nu garantează stabilitatea operatorului.

SPECIFICAȚIILE PRODUSULUI

UTILIZAREA PREVĂZUTĂ

Această mașină a fost proiectată și fabricată pentru a sufla frunze, iarbă, hârtie și materiale similare, de ex. în peluze, căi, parcuri și drumuri.

Orice altă utilizare diferită de cele menționate mai sus poate fi periculoasă, poate dăuna oamenilor și / sau deteriora lucrurile și mașina.

UTILIZARE NEAPROPATĂ

Mașina nu trebuie utilizată pentru materiale periculoase prin suflare, de ex. acumularea de produse inflamabile sau explozive, tăciuni fierbinți sau materiale

de ardere fără flăcără, țigări aprinse, bucăți de sticlă, obiecte ascuțite, obiecte metalice, pietre și orice alt obiect care ar putea fi periculos pentru operator și pentru alții.

Exemple de utilizare necorespunzătoare pot include, dar nu se limitează la:

- Îndreptarea aerului împușcat către persoane și / sau animale;
- Utilizarea mașinii fără accesoriile furnizate în mod specific de producător pentru utilizări specifice sau utilizarea accesoriilor într-un mod care nu este prevăzut în aceste instrucțiuni;
- Utilizarea aparatului de mai multe persoane.

DATE TEHNICE

Numarul articolului 46 329

Model GHB 223 PLUS

Motor

Deplasarea cilindrului cc 22,5

Alezaj cilindru mm 32

Accident vascular cerebral mm 27

Viteză de ralanti rpm 3.200

Puterea maximă a motorului kW / hp 0,65/0,87

Turația maximă a motorului (r/min) 8.000

Sistem de aprindere

Bujie CMR6A

Decalajul electrozului mm 0,6-0,7

Sistem de combustibil și lubrifiere

Capacitatea rezervorului de combustibil litru 0,45

Greutate

Greutate netă fără combustibil kg 4,1

Emisii de zgomot

Nivelul puterii sonore, măsurat dB 103

Nivel sonor garantat Lwa dB 106

Nivelurile sonore

Nivel de presiune acustică echivalent la urechea operatorului dB 93

Nivele de vibrații echivalente

Mâner superior m/s² 7,7

Mâner inferior m/s² 6

Performanță

Volumul maxim de aer m³/h 538

Viteza maximă a aerului m/s 88

IDENTIFICARE (Fig. 1-4)

1. Blocare accelerație
1. Controlul accelerației
3. Frânghie de pornire
4. Purificator de aer
5. Motor
6. Mâner auxiliar
7. Comutator pornire / oprire
8. Cușcă de protecție
9. Șurub de blocare a cuștii de protecție
10. Sufoca
11. Bec de grund

OPERAȚIUNE

PREOPERARE

Despachetarea și finalizarea ansamblului trebuie făcute pe o suprafață plană și stabilă, cu suficient spațiu pentru deplasarea mașinii și a ambalajului acesteia, folosind întotdeauna echipamentul adecvat.

Cu aerisirea închisă, împingeți conducta duzei drepte peste orificiul de refluxare și blocați-o. Capătul săgeții de pe conducta duzei drepte ar trebui să fie pe aceeași linie cu carcasa volutei (Fig. 6). Rotiți conducta în sensul acelor de ceasornic pentru a bloca. Apoi strângeți șurubul în poziție pentru a-l fixa (Fig. 7). Împingeți conducta duzei suflantei peste conducta duzei drepte și știftul de blocare. Rotiți conducta în sensul acelor de ceasornic pentru a se bloca (Fig.8). Partea teviu duzei suflantei care spune „ACEST LAT ÎN SUS” trebuie să fie orientată în sus. Apoi strângeți șurubul în poziție pentru a fixa.

Înainte de a începe lucrul, vă rugăm:

1. Verificați dacă toate șuruburile mașinii sunt strânse bine.
2. Verificați dacă filtrul de aer este curat.
3. Verificați dacă amortizoarele de vibrații sunt fine.
4. Pregătiți accesoriile și asigurați-vă că sunt montate corect.
5. Umpleți cu combustibil așa cum este indicat mai jos.

ALIMENTARE ȘI LUBRIFICARE

AVERTIZARE: Nu fumați niciodată în timp ce réalimentați și evitați inhalarea gazelor de benzină.

Suflanta este echipată cu motor în 2 timpi. Prin urmare, trebuie utilizat întotdeauna amestec de benzină (de 90 octanici sau mai mare) și ulei în 2 timpi. Este foarte important să acordeți atenție amestecului de combustibil pe care îl utilizați, deoarece trebuie obținut un amestec precis de ulei și combustibil. Cantitățile mici de ulei și amestec de combustibil, cu mici inexactități, pot afecta raportul amestecului, ceea ce poate duce la supraîncălzirea motorului și la deteriorări grave ale motorului. Este recomandat să amestecați doar cantitatea necesară pentru munca pe care urmează să o faceți, pentru a păstra doar amestecul proaspăt.

AVERTIZARE: Deschideți cu grijă partea superioară a rezervorului, deoarece s-ar fi putut forma presiune în interior.

Trebuie utilizat ulei în 2 timpi special formulat pentru

motoare în 2 timpi răcite cu aer. Nu utilizați ulei în 2 timpi destinat motoarelor răcite cu apă. Nu folosiți niciodată ulei de calitate slabă sau ulei de motor în 4 timpi.

Pentru cele mai bune rezultate și performanță, raportul de amestecare dintre benzină și ulei este de 50: 1.

Utilizați întotdeauna un recipient curat pentru combustibil înainte de a amesteca combustibilul. Amestecați și agitați bine amestecul de combustibil, înainte de a umple rezervorul de combustibil al mașinii. Nu utilizați amestecul de combustibil depozitat mai mult de o lună. Rezervorul de combustibil al mașinii trebuie golit înainte de depozitare.

Utilizați întotdeauna o pâlnie pentru a réalimenta mașina.

Nu supraîncărcați. Lăsați un spațiu minim de 5 mm între partea superioară a amestecului de păcură și marginea interioară a rezervorului pentru a permite expansiunea.

AVERTIZARE: Închideți întotdeauna ferm capacul rezervorului de combustibil.

PORNIREA UNITĂȚII

Înainte de a porni motorul, așezați mașina pe un teren stabil.

1. Umpleți rezervorul de combustibil cu cantitatea corectă de amestec de combustibil și ulei.
2. Porniți comutatorul Pornit / Oprit în poziția „PORNIT” (Fig. 2.7).
3. În caz de pornire la rece: Trageti șocul în poziția complex extinsă astfel încât șocul să fie închis (Fig. 3.10).
4. Apăsați și eliberați becul de grund de 7-10 ori până când se umple cu combustibil (Fig. 4.11).
5. Ținând unitatea așezată ferm pe sol sau pe o suprafață de lucru foarte robustă, apucați cablul de pornire cu o mână și împingeți capacul motorului cu cealaltă (Fig. 10). Asigurați-vă că toți cei prezenți sunt la cel puțin 15 metri distanță. Nu încercați să porniți în apropierea luminilor pilot sau a oricărei flăcări deschise. Trageti încet cablul de pornire o dată până când simțiți că motorul se cuplează.
6. Porniți mașina trăgând rapid de cablul de pornire în sus. Unitatea ar trebui să înceapă în 5 trageri.

AVERTIZARE: Pentru a evita ruperea cablului de pornire, nu trageti-o pe toată lungimea sau lăsați-o să alunece de-a lungul marginii orificiului de ghidare a cablului. Eliberați demarorul treptat, pentru a evita să-l lăsați să zboare înapoi necontrolat.

NOTĂ: Odată încălzit, motorul ar trebui să pornească la prima tragere.

NOTA: Strângeți ușor butonul de accelerație pentru a încălzi motorul timp de 15 până la 30 de secunde. Pe vreme rece, deplasați clapeta de accelerație încet până când motorul se încălzește timp de 30 până la 60 de secunde.

7. Puneți șocul în poziția complet deschisă odată ce durata de funcționare a motorului se stabilizează.

Pentru performanță și fiabilitate maximă, permiteți motorului să se încălzească înainte de a funcționa. Porniți motorul timp de 2-3 minute la ralanti.

AVERTIZARE: Mașina trebuie să fie întotdeauna strânsă cu mâna dreaptă pe mânerul superior în timpul lucrului (Fig. 11).

Viteza motorului trebuie ajustată în funcție de tipul de material care trebuie îndepărtat:

- Utilizați motorul la turație mică pentru material ușor și buce mici pe gazon.
- Utilizați motorul la turația medie pentru a muta iarba și frunzele ușoare pe trotuar sau pe teren solid.
- Utilizați motorul la viteză mare pentru materiale mai grele, cum ar fi zăpadă proaspătă sau murdărie voluminoasă.

AVERTIZARE: Acordați întotdeauna cea mai mare atenție pentru a preveni ca materialele îndepărtate sau praful să nu rănească persoane sau animale sau să deterioreze bunurile. Evaluați întotdeauna direcția vântului și nu lucrați niciodată împotriva vântului.

OPRIREA UNITĂȚII

1. Eliberați mâna de pe butonul de accelerație. Lăsați motorul să se răcească pornind la ralanti timp de 2-3 minute.
2. Dacă unitatea dvs. este echipată cu un comutator pornit / oprit încarcă cu arc, apăsați și mențineți apăsat butonul în poziția „O” până când motorul se oprește. În caz contrar, împingeți comutatorul în poziția „Off”.

ÎNȚREȚINERE ȘI CURĂȚARE

AVERTIZARE: Înainte de a curăța sau de a efectua lucrări de întreținere, deconectați capacul bujiei și citiți instrucțiunile relevante. Purtați îmbrăcăminte adecvată și mănuși de protecție ori de câte ori vă riscăți mâinile.

AVERTIZARE: Nu faceți niciodată întreținere sau curățare cu unitatea în funcțiune. Lucrați întotdeauna pe o unitate rece.

Orice ajustări sau operațiuni de întreținere care nu sunt descrise în acest manual trebuie efectuate de către dealerul dvs. sau de către un centru de service specializat cu cunoștințele și echipamentele necesare pentru a se asigura că lucrările sunt efectuate corect, menținând nivelul de siguranță original al mașinii. Orice operațiuni efectuate în centre neautorizate sau de către persoane necalificate vor invalida în totalitate Garanția și toate obligațiile și responsabilitățile producătorului.

Păstrați toate piulițele și șuruburile strânse pentru a vă asigura că mașina este întotdeauna în condiții de siguranță. Întreținerea de rutină este esențială pentru siguranță și pentru menținerea unui nivel înalt de performanță.

AVERTISMENT: Nu folosiți niciodată mașina cu piese uzate sau deteriorate. Părțile defecte sau uzate trebuie întotdeauna înlocuite și nu reparate. Folosiți numai piese de schimb originale.

PROGRAM DE ÎNȚREȚINERE

Frecvența		Înainte de fiecare utilizare	În timpul fiecărei opriri de realiniere	După fiecare utilizare	În fiecare săptămână sau la fiecare 10 ore de funcționare	În fiecare lună sau la fiecare 50 de ore de funcționare	La fiecare 12 luni sau la fiecare 100 de ore de funcționare
Elemente							
Unitate completă	Inspectie vizuala	✓	✓	✓			
	Mănerile de control			✓			
Filtru de aer	Verifica	✓	✓	✓			
Bujie	Verificați și curățați			✓*	✓*		
	Filtru de combustibil					✓	
Carburator	Verificați și reglați				✓*		
	Tab de combustibil						✓
Admi-sii de răcire	Curat				✓*		
	A înlocui						✓
Carbu-rator	Verificare inactivă			✓			
	Serviciu						✓**
Tubul de com-bustibil	Verifica						✓**
Prize de răcire	Verificați și curățați	✓	✓	✓			
* Aceste articole trebuie înlocuite dacă este necesar.							
** Aceste articole trebuie întreținute și reparate numai de către un dealer autorizat, care are instrumentele adecvate și competența mecanică necesară.							

FILTRU DE AER

1. Deșurubați șurubul de la capacul filtrului de aer și scoateți capacul (Fig. 1.4).
2. Asigurați-vă că filtrul de aer este lipsit de murdărie și în stare bună (Fig. 9).
3. Dacă filtrul de aer este murdar, îndepărtați-l și curățați-l.
4. Spălați elementul de spumă într-o soluție de detergent de uz casnic și apă caldă, apoi clătiți bine sau spălați cu solvent neinflamabil sau cu punct de aprindere ridicat.
5. Strângeți ușor filtrul de ulei. Lăsați elementul de spumă să se usuce bine.
6. Înmuiați elementul de spumă în ulei de motor curat și stoarceți ușor orice exces de ulei. Motorul va fuma la pornirea inițială dacă rămâne prea mult ulei în elementul de spumă.

7. Reinstalați filtrul de aer și urmați procedura inversă pentru a pune din nou capacul filtrului de aer.

NOTĂ: Dacă motorul funcționează frecvent în condiții de praf sau alte circumstanțe severe, curățați elementul filtrului de aer la fiecare 10 ore. Dacă este necesar, schimbați elementul filtrului de aer la fiecare 25 de ore.

BUJIE

1. Scoateți cablul bujiei pentru a accesa bujia.
2. Utilizați un instrument adecvat pentru bujii pentru a scoate cu atenție bujia.
3. Verificați starea bujiei și electrodul acesteia.
4. Trebuie să fie curat și să nu fie purtat.
5. Verificați dacă distanța bujiei este între 0,6 și 0,7 mm (Fig. 12). Înlocuiți bujia cu una nouă, dacă este necesar.
6. Introduceți cu grijă bujia în motor cu mâna.
7. Odată filetat, utilizați instrumentul corespunzător pentru bujii pentru a strânge ferm bujia.
8. Atașați din nou firul bujiei.

AVERTIZARE: Nu permiteți niciodată murdărie sau resturi să pătrundă în alezajul cilindrului. Înainte de a scoate bujia, curățați bine bujia și zona chiulasei.

FILTRU DE COMBUSTIBIL

Rezervorul de combustibil este prevăzut cu un filtru, situat la capătul liber al conductei de combustibil (Fig. 5). Filtrul de combustibil trebuie ales și trebuie verificat periodic. Dacă filtrul este murdar, înlocuiți-l cu unul nou. În cazul în care interiorul rezervorului de combustibil este murdar, acesta poate fi curățat prin clătirea rezervorului de combustibil cu benzină curată.

CURĂȚAREA

Utilizați o perie mică moale pentru a curăța exteriorul unității. Nu folosiți detergenți puternici. Produsele de curățat pentru uz casnic care conțin uleiuri aromatice precum pinul și lămâia și solvenți precum kerosenul pot deteriora carcasa sau mânerul din plastic. Stergeți umezeala cu o cârpă moale.

DEPOZITARE

AVERTIZARE: Nu depozitați niciodată unitatea cu combustibil în rezervor și lăsați întotdeauna unitatea să se răcească înainte de depozitare.

AVERTIZARE: Depozitați unitatea numai în zone uscate și bine ventilate.

În cazul în care unitatea va fi stocată pentru o perioadă mai lungă de timp, utilizați următoarea procedură de stocare:

1. Scurgeți tot combustibilul din rezervorul de combustibil.
2. Porniți motorul și lăsați-l să funcționeze până se oprește. Acest lucru asigură faptul că tot combustibilul a fost golit din carburator.
3. Lăsați motorul să se răcească.
4. Scoateți bujia și puneți 30 ml ulei de motor de înaltă calitate sau ulei în 2 timpi în cilindru. Trageți încet cablul de pornire pentru a distribui uleiul.
5. Reinstalați bujia.
6. Curățați temeinic unitatea și verificați dacă există părți libere sau deteriorate. Reparați sau înlocuiți piesele deteriorate și strângeți șuruburile, piulițele sau șuruburile.

PROTECTIA MEDIULUI

Reciclați materiile prime în loc să le aruncați ca deșeurii. Masina, accesoriile și ambalajele trebuie sortate pentru reciclare ecologică. Componentele din plastic sunt etichetate pentru reciclare clasificată.

GARANȚIE

Acest produs este garantat în conformitate cu regulamentele legale / specificate țării, începând cu data cumpărării de către primul utilizator. Daunele atribuite uzurii normale, suprasolicității sau manipularii necorespunzătoare vor fi excluse din garanție. În cazul unei reclamații, vă rugăm să trimiteți masina, complet asamblată, la dealerul dvs. sau la centrul de service oficial.

MAGYAR

ÁLTALÁNOS BIZTONSÁGI SZABÁLYOK

A készülék használata előtt olvassa el és értse meg ezt a használati útmutatót. Segíthet megelőzni a baleseteket, ha ismeri terméke kezelőszerveit, és betartja a biztonságos üzemeltetési eljárásokat és a biztonsági jelzéseket. Ne tegye ki a készüléket túlzott nedvességnek, pornak, szennyeződésnek vagy korrozív gőznek. Soha ne kísérelje meg módosítani a terméket. Mindig használja a józan esztét, hogy elkerüljön minden olyan helyzetet, amely meghaladja képességeit. Ne használja a készüléket, ha fáradt vagy kábítószert, alkohol vagy bármilyen más gyógyszer hatása alatt áll. Működés közben tartsa távol a gyerekeket és a közelben lévőket. Soha ne engedje, hogy gyermekek vagy olyan személyek használják a gépet, akik nem ismerik ezeket az utasításokat. A helyi törvények korlátozhatják az üzemeltető alsó korhatárát. Ne feledje, hogy az üzemeltető vagy a felhasználó felelős a más embereket vagy tulajdonukat érintő balesetekért vagy váratlan eseményekért. A jelen kézikönyvben nem szereplő szerszerezéssel és szervizeléssel kapcsolatban forduljon hivatalos forgalmazójához.

SZÉN-MONOXID VESZÉLYEK

Csak a szabadban működtesse. Soha ne járassa a motort beltérben, mert az mérgező szén-monoxidot, egy szagtalan és színtelen gázt bocsát ki. A szén-monoxid belélegzése hányingert, ájulást vagy halált okozhat.

TŰZ- ÉS ÉGÉSI VESZÉLYEK

Ne használja magas tűzveszélyes területeken. A kipufogórendszer eléggé felforrósodik ahhoz, hogy meggyulladjon a gyűlékony anyagok.

Az egység egyes részei működés közben nagyon felforrósodnak, ezért ügyeljen arra, hogy ne érintse meg őket, hogy elkerülje az égési sérüléseket. Tárolás előtt hagyjuk kihűlni.

Soha ne dohányozzon a készülék közelében. Az esetleges tűz- vagy szikraforrásokat távol kell tartani. Az egység tankolásakor ügyeljen a tűzveszélyre. Tűz esetén használjon megfelelő tűzoltó készüléket, amelyet kifejezetten olaj- és benzintűzre terveztek.

ÜZEMANYAG ÉS OLAJ VESZÉLYEI

A benzin és az olaj mérgező és gyúlékony. Használat előtt kövesse az egyes gyártók utasításait.

Győződjön meg arról, hogy a tartalék benzintartály és az egység között van némi távolság, hogy elkerülje a szükségtelen veszélyeket. Csak a szabadban tankoljon, jól szellőző helyen, kikapcsolt motor mellett. Üzem közben ne tankoljon. Ne töltsen túl az üzemanyagtartályt. Soha ne dohányozzon benzin közelében. Tartsa távol a tűz- és szikraforrásokat. A benzint mindig jóváhagyott tartályokban tárolja. A motor beindítása előtt győződjön meg arról, hogy minden kiömlött üzemanyagot és olajat letörölt. Lassan nyissa ki az üzemanyagtartályt, hogy a belső nyomás fokozatosan csökkenjen.

VÉDŐ FELSZERELÉS

Mindig viseljen megfelelő és minősített védőfelszerelést, amikor a készüléket használja.

Mindig viseljen megfelelő ruházatot, amely nem akadályozza a mozgást a gép használata közben. Mindig viseljen keszkeny védőruházatot, rezgés-csillapító kesztyűt, védőszemüveget, fémmaszkos légzőkészüléket, akusztikus védőfelszerelést és csúszásmentes talpú, nyírásálló védőcsizmet. Soha ne viseljen sálát, inget, nyakláncot vagy bármilyen lógó vagy csapkodó tartozékot, amely beakadhat a gépbe. Kösse fel a haját, ha hosszú. Légzőmaszkot kell használni, ha fennáll a por veszélye.

KATEGÓRIA BIZTONSÁGI FIGYELMEZTETÉSEK

BIZTONSÁGOS MŰKÖDÉS

A főtárcsylep-kioldónak szabadon kell mozognia, nem kell erőltetni, és automatikusan és gyorsan vissza kell térnie semleges helyzetbe.

A motorleállító kapcsoló gombjának könnyen mozgátnia kell egyik pozícióból a másikba. Az elektromos kábeleknek és különösen a gyújtógyertya kábelének kifogástalan állapotban kell lenniük a szikraképződés elkerülése érdekében, és a kupakot megfelelően fel kell szerelni a gyújtógyertyára.

gép fogantyúinak és védőeszközöknek tisztának és száraznak kell lenniük, és jól rögzítve kell lenniük a géphez.

Ne szereljen a gépre olyan berendezéseket vagy tartozékokat, amelyeket a gyártó nem tervezett vagy nem hagyott jóvá. A nem engedélyezett módosítások és/vagy tartozékok súlyos személyi sérülést vagy a kezelő vagy mások halálát okozhatják.

Ügyeljen arra, hogy leállítsa a motort:

- Tartozékok felszerelése vagy eltávolítása fűjás-hoz.
- Amikor felügyelet nélkül hagyja a gépet.
- Tankolás előtt.
- Amikor a munkaterületek között mozog.

FIGYELMEZTETÉS: A forgó részek súlyos sérüléseket okozhatnak. Kerülje el a forgó részekkel való érintkezést, amikor még forognak.

Ha idegen test került a gépbe. Vizsgálja meg a gépet, hogy nem sérült-e, és javítsa meg, mielőtt újraindítaná.

FIGYELMEZTETÉS: Ha munka közben valami eltörik vagy baleset történik, azonnal állítsa le a motort és vigye el a gépet, hogy elkerülje a további károsodást.

Az ebben az útmutatóban feltüntetett zaj- és rezgésszintek a gép használatának maximális szintjei. A nem megfelelő karbantartás jelentős hatással van a rezgés- és zajkibocsátásra. Következésképpen megelőző lépéseket kell tenni a magas zajszint és a vibrációból eredő terhelés miatti esetleges károk kiküszöbölésére. Gondosan karbantartsa a gépet, viseljen fülvédőt, és tartson szüneteket munka közben. A gép stabil sebességgel történő működtetése és a fogantyú megfelelő erővel történő erős megfogása csökkentheti a rezgésszintet. Az alacsony motorfordulatszám alacsony zajszintet jelent, ezért a gépet a feladat elvégzéséhez szükséges legalacsonyabb motorfordulatszámra működtesse. Munkanaapon

gyakori és megfelelő szüneteket kell tartania, hogy elkerülje a vibráció okozta károsodást és a fülkárosodást. A hosszan tartó vibrációnak való kitettség sérüléseket és ideg-érrendszeri rendellenességeket (más néven „Raynaud-szindrómát” vagy „fehér kéz”) okozhat, különösen a keringési zavarokban szenvedőknél. A tünetek a kézre, a csuklóra és az ujjakra vonatkozhatnak, és az érzékenység elvesztésével, toporzással, viszketéssel, fájdalommal és a bőr elszíneződésével vagy szerkezeti változásaival nyilvánulnak meg. Ezeket a hatásokat ronthatja az alacsony környezeti hőmérséklet és/vagy a fogantyúk túlzott megfogása. Ha a tünetek jelentkeznek, csökkenteni kell a gép használati idejét, és orvoshoz kell fordulni.

MUNKATERÜLET VESZÉLYEI

Alaposan vizsgálja meg az egész munkaterületet, és használjon gereblyét vagy kerti kefét a törmelék kézi fellazításához, és távolítson el mindent, ami a gépből kinyúlhat vagy veszélyes forrás lehet (kövek, ágak, vasdrót, csontok stb.). Ellenőrizze, hogy a gép működési hatósugarától legalább 15 méteren belül nincsenek-e szemlélődők vagy háziállatok.

Ne irányítsa a hangtompítót és így a kipufogógázt gyúlékony anyagok felé.

A munka megkezdése előtt mindig ellenőrizze, hogy nincsenek-e olyan tárgyak, amelyek elzárhatják a levegőbemeneti szűrőt. Az eltömődött légbemlő csökkenti a gép fűvételjesítményét és növeli a motor üzemi hőmérsékletét, ami a motor meghibásodásához vezethet.

Ne működtesse a motort zárt térben, ahol veszélyes szén-monoxid gőzök keletkezhetnek. Ne működtesse a gépet nyitott ablakok közelében. Csak nappali fényben vagy jó mesterséges megvilágítás mellett, jó látási viszonyok között dolgozzon.

Száraz, poros talajon végzett munka esetén ajánlata a felületet enyhén megnedvesíteni.

Lehetőleg ne okozzon zavart. Ezt a gépet csak ésszerű napszakokban használja (nem kora reggel vagy késő este, amikor a zaj zavarhatja).

Vegyen fel szilárd és kiegyensúlyozott pozíciót. Ahol lehetséges, kerülje a nedves, csúszós talajon végzett munkát, vagy minden esetben egyenletlen vagy meredek talajon, amely nem garantálja a stabilitást a kezelő számára.

TERMÉKLEÍRÁS

RENDELTESSZERŰ HASZNÁLAT

Ezt a gépet levelek, fű, papír és hasonló anyagok fűjására tervezték és gyártották, pl. pázsiton, utakon, parkolóknál és utakon.

A fent említettektől eltérő bármely más használat veszélyes lehet, embereket és/vagy tárgyakat és a gépet károsíthatja.

HELYTELEN HASZNÁLAT

gépet tilos veszélyes anyagok fűjására használni, pl. gyúlékony vagy robbanásveszélyes termékek felgyülemelésére, forró parázsra vagy láng nélkül égő anyagra, égő cigarettára, üvegdarabokra, éles tárgyakra, fémtárgyakra, kövekre és egyéb veszélyes tárgyakra. az üzemeltetőnek és másoknak.

A helytelen használat példái lehetnek, de nem kizárólagosan:

rólágosan:

- A levegő lövés emberek és/vagy állatok felé irányul;
- Ha a gépet a gyártó által kifejezetten meghatározott célokra szállított tartozékok nélkül használja, vagy a tartozékokat a jelen útmutatóban nem szereplő módon használja;
- A gépet több személy használja.

MŰSZAKI ADATOK		
Cíkszám		46 329
Modell		GHB 223 PLUS
Motor		
Henger lőkettérfogat	cc	22,5
Henger furat	mm	32
Stroke	mm	27
Alapjáratú fordulatszám	rpm	3.200
Maximális motorteljesítmény	kW / hp	0,65/0,87
Maximális motorfordulatszám	(r/min)	8.000
Gyújtási rendszer		
Gyújtógyertya		CMR6A
Elektróda rés	mm	0,6-0,7
Üzemanyag és kenőrendszer		
Üzemanyagtartály kapacitás	litre	0,45
Súly		
Nettó tömeg üzemanyag nélkül	kg	4,1
Zajkibocsátás		
Hangteljesítmény szint, mérve	dB	103
Hangteljesítményszint, garantált	Lwa dB	106
Hangszintek		
Egyenértékű hangnyomás szint a kezelő fülénél	dB	93
Egyenértékű rezgésszintek		
Felső fogantyú	m/s ²	7,7
Alsó fogantyú	m/s ²	6
Teljesítmény		
Maximális légmennyiség	m ³ /h	538
Maximális légsebesség	m/s	88

AZONOSÍTÁS (1-4. ábra)

1. Fojtószelep zár
2. Fojtószelep szabályozás
3. Indítókötel
4. Légtisztító
5. Motor
6. Segédfofantyú
7. Be/Ki kapcsoló
8. Védő ketrec

9. Védő ketrec rögzítő csavar
10. Fojtás
11. Alapozó izzó

MŰVELET

ELŐMŰVELET

A kicsomagolást és az összeszerelést sík és stabil felületen kell végezni, elegendő hely legyen a gép és a csomagolás mozgatásához, mindig megfelelő felszerelést használva.

Zárt szellőzőnyílás mellett tolja az egyenes fűvóka csövet a nyomónyílás fölé, és zárja be. Az egyenes fűvókacső nyílhegyének egy vonalban kell lennie a tekercsházzal (6. ábra). A rögzítéshez forgassa el a csövet az áramutató járásával megegyező irányba. Ezután húzza meg a csavart a rögzítéshez (7. ábra). Tolja a fűvóka csövet az egyenes fűvókacsőre és a rögzítőcsapra. Forgassa el a csövet az áramutató járásával megegyező irányba a rögzítéshez (8. ábra). A fűvókacső azon oldalának, amelyen a „THIS SIDE UP” felirat szerepel, felfelé kell néznie. Ezután húzza meg a csavart a rögzítéshez.

A munka megkezdése előtt kérjük:

1. Ellenőrizze, hogy a gépen lévő összes csavar szorosan meg van-e húzva.
2. Ellenőrizze, hogy a légszűrő tiszta-e.
3. Ellenőrizze, hogy a rezgéscsillapítók rendben vannak-e.
4. Készítse elő a tartozékokat, és ellenőrizze, hogy megfelelően vannak-e felszerelve.
5. Töltse fel üzemanyaggal az alábbiak szerint.

TANÍTÁS ÉS KENÉS

FIGYELMEZTETÉS: Soha ne dohányozzon tankolás közben, és kerülje a benzingőz belélegzését.

légfűvó 2 ütemű motorral van felszerelve. Ezért mindig 90-es vagy magasabb oktánszámú benzint és kétütemű olaj keverékét kell használni. Nagyon fontos, hogy ügyeljen a használt üzemanyag-keverékre, mivel az olaj és az üzemanyag pontos keverékét kell elérni. Kis mennyiségű olaj és üzemanyag keverék kis pontatlanságokkal befolyásolhatja a keverék arányát, ami a motor túlmelegedéséhez és a motor súlyos károsodásához vezethet. Javasoljuk, hogy csak az elvégzendő munkához szükséges mennyiséget keverje össze, hogy csak a friss keverék maradjon meg.

FIGYELMEZTETÉS: Óvatosan nyissa ki a tartály tetejét, mert nyomás keletkezhet benne.

A lehűtőes kétütemű motorokhoz speciálisan kialakított kétütemű olajat kell használni. Ne használjon vízhűtéses motorokhoz készült kétütemű olajat. Soha ne használjon rossz minőségű olajat vagy négyütemű motorolajat.

A legjobb eredmény és teljesítmény érdekében a benzint és az olaj keverési aránya 50:1.

Az üzemanyag keverése előtt mindig tiszta üzemanyagtartályt használjon. A gép üzemanyagtartályának feltöltése előtt alaposan keverje össze és rázza fel az üzemanyagkeveréket. Ne használjon egy hónapnál tovább tárolt üzemanyag-keveréket. Tárolás előtt a gép üzemanyagtartályát ki kell üríteni.

Mindig használjon tölcsezt a gép tankolásához.

Ne töltse túl. Hagyjon legalább 5 mm helyet a tü-

zelőanyag-olaj keverék teteje és a tartály belső széle között, hogy lehetővé tegye a tágulást.

FIGYELMEZTETÉS: Mindig szorosan zárja le az üzemanyagtartály sapkáját.

AZ EGYÉSÉG INDÍTÁSA

A motor beindítása előtt helyezze a gépet stabil talajra.

1. Töltse fel az üzemanyagtartályt a megfelelő mennyiségű üzemanyag és olaj keverékkel.
2. Kapcsolja a Be/Ki kapcsolót „ON” állásba (2.7. ábra).
3. Hidegindítás esetén: Húzza a szívatót teljesen kinyújtott helyzetbe, hogy a szívató zárva legyen (3.10. ábra).
4. Nyomja meg és engedje el a primer izzót 7-10-szer, amíg meg nem telik üzemanyaggal (4.11. ábra).
5. Tartsa az egységet szilárdan a talajon vagy egy nagyon erős munkafelületen, egyik kezével fogja meg az indítókötelet, a másikkal nyomja rá a motorburkolatot (10. ábra). Győződjön meg arról, hogy minden szemlélődő legalább 15 m távolságra van. Ne kísérelje meg az indítást jelzőlámpák vagy nyílt lőng közelében. Lassan húzza meg egyszer az indítókötelet, amíg nem érzi, hogy a motor bekapcsol.
6. Indítsa el a gépet az indítóköttől gyors felfelé húzásával. Az egységnek 5 húzáson belül el kell indulnia.

FIGYELMEZTETÉS: Az indítóköttől elszakadásának elkerülése érdekében ne húzza teljes hosszában, és ne hagyja, hogy a kábelvezető furat széle mentén elcsúszszon. Fokozatosan engedje el az önindítót, nehogy ellenőrizhetetlenül visszarepüljön.

MEGJEGYZÉS: Ha felmelegedett, a motornak be kell indulnia az első húzásra.

MEGJEGYZÉS: Nyomja meg kissé a gázkart, hogy a motor 15-30 másodpercig felmelegedjen. Hideg időben lassan mozgassa a gázkart, amíg a motor fel nem melegszik 30-60 másodpercig.

7. Ha a motor fordulatszámja stabilizálódik, állítsa vissza a szívatót teljesen nyitott helyzetbe.

maximális teljesítmény és megbízhatóság érdekében üzembe helyezése előtt hagyja felmelegedni a motort. Járássa a motort 2-3 percig alapljárton.

FIGYELMEZTETÉS: Munka közben a gépet mindig erősen meg kell fogni jobb kezével a felső fogantyún (11. ábra).

A motor fordulatszámát az eltávolítandó anyag típusához kell igazítani:

- Használja a motort alacsony fordulatszámú könnyű anyagokhoz és kis bokrokhoz a gyepen.
- Használja a motort átlagos fordulatszámú a fű és a könnyű levelek mozgatásához járdán vagy szilárd talajon.
- Használja a motort nagy fordulatszámú nehezebb anyagokhoz, például friss hóhoz vagy nagy mennyiségű szennyeződéshez.

FIGYELMEZTETÉS: Mindig ügyeljen arra, hogy az eltávolított anyag vagy por ne sértsen meg embereket vagy állatokat, vagy anyagi károkat okozzon. Mindig mérje fel a szél irányát, és soha ne dolgozzon széllel szemben.

AZ EGYSÉG LEÁLLÍTÁSA

1. Engedje el a kezét a gázkorból. Hagyja lehűlni a motort úgy, hogy 2-3 percig alapjáraton járja.
2. Ha az egység rugós be-/kikapcsolóval van felszerelve, nyomja meg és tartsa lenyomva a gombot „O” állásban, amíg a motor le nem áll. Ellenkező esetben tolja a kapcsolót „KI” állásba.

KARBANTARTÁS ÉS TISZTÍTÁS

FIGYELMEZTETÉS: Tisztítás vagy karbantartási munkák elvégzése előtt válassza le a gyújtógyertya sapkáját, és olvassa el a vonatkozó utasításokat. Viseljen megfelelő ruházatot és védőkesztyűt, ha kezei veszélyben vannak.

FIGYELMEZTETÉS: Soha ne végezzen karbantartást vagy tisztítást működő egység mellett. Mindig hűvös egységen dolgozzon.

Az ebben a kézikönyvben le nem írt beállításokat vagy karbantartási műveleteket a kereskedőnek vagy a szükséges ismeretekkel és felszereléssel rendelkező szakszerviznek kell elvégeznie annak biztosítására, hogy a munka megfelelően, a gép eredeti biztonsági szintjének megőrzése mellett történjen. A nem felhatalmazott központokban vagy szakképzetlen személyek által végzett műveletek teljes mértékben érvénytelenítik a garanciát, valamint a gyártó minden kötelezettségét és felelősségét.

Minden anyát és csavart tartson szorosan, hogy a gép mindig biztonságos üzemmódban legyen. A rendszeres karbantartás elengedhetetlen a biztonság és a magas teljesítményszint fenntartásához.

FIGYELMEZTETÉS: Soha ne használja a gépet kopott vagy sérült alkatrészekkel. A hibás vagy elhasznált alkatrészeket mindig ki kell cserélni és nem javítani. Csak eredeti alkatrészeket használjon.

KARBANTARTÁSI ÜTEMTERV

Elemek		Frekvencia						
		Minden használat előtt	Minden tankolás megállásban	Minden használat után	Hetente vagy 10 üzemóránként	Havonta vagy 50 üzemóránként	12 havonta vagy 100 üzemóránként	
Komplett egység	Vizuális szemle	✓	✓	✓				
	Tiszta			✓				
Vezérlő fogantyúk	Jelölje be	✓	✓	✓				
Légszűrő	Ellenőrizze és tisztítsa meg			✓*	✓*			
	Cserélje ki					✓		
Gyújtógyertya	Ellenőrizze és állítsa be				✓*			
	Cserélje ki						✓	

Elemek		Frekvencia						
		Minden használat előtt	Minden tankolás megállásban	Minden használat után	Hetente vagy 10 üzemóránként	Havonta vagy 50 üzemóránként	12 havonta vagy 100 üzemóránként	
Üzemyagszűrő	Tiszta					✓*		
	Cserélje ki						✓	
Karburátor	Idle check			✓				
	Üzemyagcső						✓**	
Üzemyagcső	Jelölje be						✓**	
Hűtő bemenetek	Ellenőrizze és tisztítsa meg	✓	✓	✓				

* Ezeket az elemeket szükség esetén ki kell cserélni.

** Ezeket az elemeket csak olyan hivatalos kereskedő karbantarthatja/es javíthatja, aki rendelkezik a megfelelő szerszámkal és a szükséges mechanikai jártassággal.

LÉGSZŪRŐ

1. Csavarja le a csavart a légszűrő fedeléről, és vegye le a fedelet (1.4. ábra).
2. Győződjön meg arról, hogy a légszűrő szennyeződésmentes és jó állapotban van (9. ábra).
3. Ha a légszűrő szennyezett, vegye ki és tisztítsa meg.
4. Mossa el a hab elemet háztartási mosószer és meleg víz oldatában, majd alaposan öblítse le, vagy mossa ki nem gyúlékony vagy magas lobbánáspontú oldószerben.
5. Finoman nyomja meg az olajsűrőt. Hagyja a hab elemet alaposan megszáradni.
6. Áztassa be a habszivacsot tiszta motorolajba, és óvatosan nyomja ki a felesleges olajat. A motor füstölni fog az első indításkor, ha túl sok olaj maradt a habosított elemben.
7. Helyezze vissza a légszűrőt, és a fordított eljárás szerint tegye vissza a levegősűrő fedelét.

MEGJEGYZÉS: Ha a motor gyakran működik poros vagy más súlyos körülmények között, 10 óránként tisztítsa meg a levegősűrő elemet. Szükség esetén cserélje ki a légszűrő elemet 25 óránként.

GYÚJTÓGYERTYA

1. Távolítsa el a gyújtógyertya kábelét, hogy hozzáférjen a gyújtógyertyához.
2. Használjon megfelelő gyújtógyertya-szerszámot a gyújtógyertya óvatos eltávolításához.
3. Ellenőrizze a gyújtógyertya és az elektródája állapotát.
4. Tisztítsán és nem kopottnak kell lennie.
5. Ellenőrizze, hogy a gyújtógyertya távolsága 0,6 és 0,7 mm között van-e (12. ábra). Cserélje ki a gyújtógyertyát egy újra, ha szükséges.
6. Kézzel óvatosan csavarja be a gyújtógyertyát a motorba.

7. A menet után a megfelelő gyújtógyertya-szer számmal szorosan húzza meg a gyújtógyertyát.

8. Csatlakoztassa újra a gyújtógyertya vezetékét.

FIGYELMEZTETÉS: Soha ne engedje, hogy szennyeződés vagy törmelék kerüljön a henger furatába. A gyújtógyertya eltávolítása előtt alaposan tisztítsa meg a gyújtógyertyát és a hengerfej területét.

ÜZEMANYAGSZŰRŐ

Az üzemanyagtartály szűrővel van felszerelve, amely az üzemanyagcső szabad végén található (5. ábra). Az üzemanyagszűrőt ki kell venni, és rendszeresen ellenőrizni kell. Ha a szűrő szennyezett, cserélje ki egy újra. Ha az üzemanyagtartály belseje szennyezett, akkor az üzemanyagtartály tiszta benzinnel történő öblítésével tisztítható.

TISZTÍTÁS

Használjon kis puha kefét a készülék külsejének tisztításához. Ne használjon erős tisztítószerket. Az aromás olajokat, például fenyő- és citromolajat és oldószereket, például kerozint tartalmazó háztartási tisztítószerek károsíthatják a műanyag házat vagy a fogantyút. Puha ruhával törölje le a nedvességet.

TÁROLÁS

FIGYELMEZTETÉS: Soha ne tárolja az egységet üzemanyaggal a tartályban, és mindig hagyja kihűlni, mielőtt elrakná.

FIGYELMEZTETÉS: A készüléket csak száraz és jól szellőző helyen tárolja.

Ha a készüléket hosszabb ideig tárolja, kövesse az alábbi tárolási eljárást:

1. Engedje le az összes üzemanyagot az üzemanyagtartályból.
2. Indítsa be a motort, és hagyja járni, amíg le nem áll. Ez biztosítja, hogy az összes üzemanyag kiürüljön a karburátorból.
3. Hagyja lehűlni a motort.
4. Távolítsa el a gyújtógyertyát, és öntsön 30 ml jó minőségű motorolajat vagy kétütemű olajat a hengerbe. Az olaj elosztásához lassan húzza meg az indítókötelet.
5. Helyezze vissza a gyújtógyertyát.
6. Alaposan tisztítsa meg az egységet, és ellenőrizze, hogy nincsenek-e laza vagy sérült részek. Javítsa meg vagy cserélje ki a sérült alkatrészeket, és húzza meg a meglazult csavarokat, anyákat vagy csavarokat.

KÖRNYEZETVÉDELEM

Hasznosítsa újra a nyersanyagokat ahelyett, hogy hulladékként dobna el. A gépet, a tartozékokat és a csomagolást szét kell válogatni a környezetbarát újrahasznosítás érdekében. A műanyag alkatrészek kategorizált újrahasznosítás céljából vannak felcímkézve.

GARANCIA

Erre a termékre a törvényi/országspecifikus előírásoknak megfelelő garanciát vállalunk, amely az első felhasználó általi vásárlás napjától érvényes. A normál

kopásból, túlterhelésből vagy szakszerűtlen kezeléssel eredő károk nem tartoznak a garancia hatálya alá. Reklamáció esetén kérjük, küldje el a gépet teljesen összeszerelve a kereskedőhöz vagy a hivatalos szervizközponthoz.

LIETUVIŲ K.

BENDROSIOS SAUGOS TAISYKLĖS

Prieš naudodami šį įrenginį perskaitykite ir supraskite šį savininko vadovą. Galite padėti išvengti nelaimingų atsitikimų susipažinę su savo gaminio vaidikliais ir laikydami saugaus naudojimo procedūrų bei saugos ženklų. Saugokite įrenginį nuo per didelės drėgmės, dulkių, purvo ar korozinių garų. Niekada nebandykite modifikuoti gaminio. Visada vadovaukitės sveiku protu, kad išvengtumėte visų situacijų, kurios viršija jūsų galimybes. Nenaudokite įrenginio, kai esate pavargę arba apsvaigę nuo narkotikų, alkoholio ar kitų vaistų. Dirbdami saugokite vaikus ir pašalinius asmenis. Niekada neleiskite vaikams arba žmonėms, kurie nėra susipažinę su šiomis instrukcijomis, naudotis mašina. Vietiniai įstatymai gali apriboti minimalų operatoriaus amžių. Turekite omenyje, kad operatorius arba naudotojas yra atsakingas už nelaimingus atsitikimus ar netikėtus įvykius, įvykusius kitiems žmonėms ar jų turtui. Kreipkitės į savo įgaliotąjį platintoją dėl išmontavimo ir techninės priežiūros, kurių šiame vadove neaprašyta.

ANGLIES MONOKSIDO PAVOJUS

Eksploatuoti tik lauke. Niekada nenaudokite variklio patalpoje, nes jis išskiria nuodingą anglies monoksidą – bekvapias ir bespalves dujas. Įkvėpus anglies monoksido gali atsirasti pykinimas, alpimas arba mirtis.

GAISRO IR NUDEGIMO PAVOJUS

Nenaudokite vietose, kuriose yra didelis gaisro pavojus. Išmetimo sistema pakankamai įkaista, kad užsidegtų degios medžiagos.

Kai kurios įrenginio dalys eksploatacijos metu labai įkaista, todėl būkite atsargūs, kad jų neliestumėte, kad nenudegtumėte. Prieš laikydami leiskite jam atvėsti.

Niekada nerūkykite šalia įrenginio. Galimi ugnies ar kibirkšties šaltiniai turi būti laikomi atokiai. Pildydami degalus, atkreipkite dėmesį į gaisro pavojų. Kilus gaisrui, naudokite tinkamą gesintuvą, specialiai sukurtą naftos ir benzino gaisrui.

DEGALŲ IR ALYVOS PAVOJUS

Benzinas ir alyva yra toksiški ir degūs. Prieš naudodami vadovaukitės kiekvieno gamintojo pateiktomis instrukcijomis.

Įsitikinkite, kad tarp bet kurio atsarginio benzino bako ir įrenginio yra tam tikras atstumas, kad išvengtumėte nereikalingo pavojaus. Degalų pildymas tik lauke, gerai vėdinamoje vietoje, išjungus variklį. Nepildykite degalų eksploatacijos metu. Neperpildykite degalų bako. Niekada nerūkykite šalia benzino. Laikykite atokiai nuo ugnies ir kibirkščių šaltinių. Visada laikykite benziną patvirtintose talpyklose. Prieš užvesdami variklį įsitikinkite, kad visi išsilieję degalai ir alyva buvo nuvalyti.

Ėsai atidarykite degalų baką, kad slėgis viduje palaipsniui mažėtų.

APSAUGINĖ ĮRANGA

Dirbdami su įrenginiu visada dėvėkite tinkamas ir

sertifikuotas apsaugines priemones.

Naudodami mašiną visada dėvėkite tinkamas drabužius, kurie netrukdytų judėti. Visada dėvėkite plonus apsauginius drabužius, antivibracines pirštines, apsauginius akinius, puskaukę respiratorių, akustinę apsauginę įrangą ir apsauginius batus nuo kirpimo neslidiais padais. Niekada nedėvėkite šalikų, marškinių, karolių ar bet kokių kabantių ar besiplečiančių priedų, kurie gali įstrigti mašinoje. Suriškite plaukus, jei jie ilgi. Kai yra dulkių pavojus, reikia naudoti kvėpavimo kaukę.

KATEGORIJS SAUGOS ĮSPĖJIMAI

SAUGI EKSPLOATACIJA

Droselio gaidukas turi judėti laisvai, jo nereikia spausyti ir turi automatiškai bei greitai grįžti į neutralią padėtį.

Variklio stabdymo jungiklio rankenėlė turi lengvai judėti iš vienos padėties į kitą.

Elektros laidai, ypač uždegimo žvakės laidai, turi būti nepriekeištingos būklės, kad nesudarytų kibirkštys, o dangtelis turi būti tinkamai uždėtas ant uždegimo žvakės.

Mašinos rankenos ir apsaugos įtaisai turi būti švarūs ir sausi bei gerai pritvirtinti prie mašinos.

Ant mašinos nemontuokite įrangos ar priedų, kurių nenumatė arba nepatvirtino gamintojas. Neleistini pakeitimai ir (arba) priedai gali sukelti rimtų kūno sužalojimų arba operatoriaus ar kitų asmenų mirtį. Įsitikinkite, kad išjungėte variklį:

- Montuojant arba nuimant priedus pūtimui.
- Kai paliekate mašiną be priežiūros.
- Prieš pilant degalus.
- Judant tarp darbo zonų.

ĮSPĖJIMAS: Besisukancios dalys gali rimtai susižaloti, venkite liestis su besisukanciomis dalimis, kai jos vis dar sukasi.

Jei į mašiną pateko svetimkūnis. Patikrinkite, ar mašina nepažeista, ir prieš vėl paleisdami ją suremontuokite.

ĮSPĖJIMAS: jei kas nors sulūžytų arba įvyktų nelaimingas atsitikimas dirbant, nedelsdami išjunkite variklį ir patraukite mašiną toliau, kad išvengtumėte tolesnių pažeidimų.

Šioje instrukcijoje nurodyti triukšmo ir vibracijos lygiai yra didžiausi mašinos naudojimo lygiai. Nepakankama priežiūra turi didelę įtaką vibracijos ir triukšmo emisijai. Vadinasi, būtina imtis prevencinių priemonių, kad būtų pašalinta galima žala dėl didelio triukšmo ir vibracijos įtempimo. Tinkamai prižiūrėkite mašiną, dėvėkite ausų apsaugos priemones ir dirbdami darykite pertraukas. Naudojant mašiną stabiliu greičiu ir tvirtai laikant rankeną tinkama jėga, gali sumažėti vibracijos lygis. Mažas variklio sukčių skaičius reiškia žemą triukšmo lygį, todėl naudokite mašiną mažiausiu variklio sukčių dažniu, reikalingu užduočiai atlikti. Darbo dienos metu darykite dažnas ir pakankamas pertraukas, kad išvengtumėte vibracijos ir ausų pažeidimų. Ilgalais vibracijos poveikis gali sukelti traumų ir neurovaskulinių sutrikimų (taip pat vadinamų „Raynaud sindromu“ arba „balta ranka“), ypač žmonėms, kenčiantiems nuo kraujotakos sutrikimų. Simptomai gali būti susiję su plauštos, riešais ir pirštais, pasireiškiantys jautru-

mo praradimu, niežėjimu, skausmu ir odos spalvos pasikeitimu arba struktūriniais odos pokyčiais. Šį poveikį gali sustiprinti žema aplinkos temperatūra ir (arba) per stipriai suėmus rankenas. Atsiradus simptomams, reikia sutrumpinti mašinos naudojimo laiką ir kreiptis į gydytoją.

PAVOJAI DARBO ZONOJE

Kuopusčiai apžiūrėkite visą darbo zoną ir naudokite greblį arba kiemo šepetį, kad rankiniu būdu atlaisvintumėte šiukšles ir pašalintumėte viską, kas gali būti išsklidusi iš mašinos arba būti pavojingu šaltiniu (akmenys, sakos, geležinė viela, kaulai ir kt.). Patikrinkite, ar bent 15 metrų atstumu nuo mašinos veikimo diapazono nėra pašalinių asmenų ar gyvūnų. Nenukreipkite duslintuvo, taigi ir išmetamųjų dujų į degias medžiagas.

Prieš pradėdami dirbti, visada patikrinkite, ar nėra objektų, kurie gali užblokuoti oro įleidimo ekraną. Užsikimsusi oro įsiurbimo anga sumažina mašinos pūtimo galią ir padidina variklio darbinę temperatūrą, o tai gali sukelti variklio gedimą.

Neekspluatuokite variklio uždaroje erdvėje, kur gali susidaryti pavojingi anglies monoksido garai. Nenaudokite mašinos salia atvirų langų.

Dirbkite tik dienos šviesoje arba esant geram dirbtiniam apšvietimui, esant geram matomumui.

Dirbant sausoje dulketoje dirvoje, paviršiu rekomenduojama siek tiek sudreškinti.

Stenkitės nesukelti jokių trikdžių. Naudokite šį įrenginį tik protingu paros metu (ne anksti ryte ar vėlai vakare, kai triukšmas gali sukelti trikdžių).

Užimkite tvirtą ir gerai subalansuotą poziciją. Jei įmanoma, nedirbkite ant šlapios, slidžios žemės arba bet kokių atveju nelygioje ar stačioje vietoje, kuri negarantuoja operatoriui stabilumo.

PRODUKTO SPECIFIKACIJOS

PASKIRTIS

Ši mašina buvo sukurta ir pagaminta lapams, žolei, popieriui ir panašioms medžiagoms pūsti, pvz. vejose, takuose, automobilių stovėjimo aikštelėse ir keliuose.

Bet koks kitas naudojimas, kuris skiriasi nuo pirmiau minėtų, gali būti pavojingas, pakenkti žmonėms ir (arba) sugadinti daiktus ir mašiną.

NETINKAMAS NAUDOJIMAS

Mašina neturi būti naudojama pūsti pavojingoms medžiagoms, pvz. susikaupę degūs ar sprogūs produktai, karštos žarijos ar degančios medžiagos be liepsnos, užsidegusios cigaretės, stiklo gabalai, aštrūs daiktai, metaliniai daiktai, akmenys ir bet koks kitas objektas, kuris gali būti pavojingas operatoriui ir aplinkiniams.

Netinkamo naudojimo pavyzdžiai gali būti, bet tuo neapsiribojant:

- Oro sūvio nukreipimas į žmones ir/ar gyvūnus;
- Mašinos naudojimas be priedų, kuriuos gamintojas specialiai tiekia konkrečioms tikslams, arba priedų naudojimas šioje instrukcijoje nenumatytu būdu;
- Mašiną naudoja daugiau nei vienas asmuo.

TECHNINIAI DUOMENYS

Straipsnio numeris	46 329	
Modelis	GHB 223 PLUS	
Variklis		
Cilindro poslinkis	cc	22,5
Cilindro anga	mm	32
Insultas	mm	27
Tuščiosios eigos greitis	rpm	3.200
Maksimali variklio galia	kW / hp	0,65/0,87
Maksimalus variklio greitis	(r/min)	8.000
Degimo sistema		
Uždegimo žvakė	CMR6A	
Elektrodo tarpas	mm	0,6-0,7
Kuro ir tepimo sistema		
Kuro bako talpa	litre	0,45
Svoris		
Grynasis svoris be kuro	kg	4,1
Triukšmo emisija		
Garso galios lygis, išmatuotas	dB	103
Garso galios lygis, garantuotas	Lwa dB	106
Garso lygiai		
Ekvivalentinis garso slėgio lygis operatoriaus ausyje	dB	93
Lygiavertis vibracijos lygis		
Viršutinė rankena	m/s ²	7,7
Apatinė rankena	m/s ²	6
Spektaklis		
Maksimalus oro tūris	m ³ /h	538
Maksimalus oro greitis	m/s	88

IDENTIFIKACIJA (1-4 pav.)

1. Droselio užraktas
2. Droselio valdymas
3. Starterio virvė
4. Oro gaiviklis
5. Variklis
6. Pagalbinė rankena
7. Įjungimo/išjungimo jungiklis
8. Apsauginis narvas
9. Apsauginis narvelio fiksavimo varžtas
10. Užspringti
11. Grunto lemputė

OPERACIJA

PARUOŠIMAS

Išpakavimas ir surinkimas turi būti atliekamas ant lygaus ir stabilaus paviršiaus, turint pakankamai vietos mašinai ir jos pakuotėms perkelti, visada

naudojant tinkamą įrangą.

Kai oro išleidimo anga uždaryta, stumkite tiesų purškūto vamzdį virš išleidimo angos ir užfiksukite. Tiesaus antgalio vamzdžio rodyklė turi būti toje pačioje linijoje su spiralės korpusu (6 pav.). Pasukite vamzdį pagal laikrodžio rodyklę, kad užfiksuoatumėte. Tada priveržkite varžtą, kad pritvirtintumėte (7 pav.). Pastumkite pūstuvo antgalio vamzdį ant tiesaus antgalio vamzdžio ir fiksavimo kaiščio. Pasukite vamzdį pagal laikrodžio rodyklę, kad užfiksuoatumėte (8 pav.). Pūstuvo antgalio vamzdžio puse, ant kurios parašyta „THIS SIDE UP“, turi būti nukreipta į viršų. Tada priveržkite varžtą, kad pritvirtintumėte.

Prieš pradėdami dirbti prašome:

1. Patikrinkite, ar visi mašinos varžtai yra tvirtai pritvirtinti.
2. Patikrinkite, ar oro filtras yra švarus.
3. Patikrinkite, ar gerai veikia vibracijos slopintuvai.
4. Paruoškite priedus ir įsitikinkite, kad jie tinkamai sumontuoti.
5. Įplikite degalų, kaip nurodyta toliau.

DEGALŲ PILDYMAS IR TEPIMAS

ĮSPĖJIMAS: Pildami degalus niekada nerūkykite ir neįkvėpkite benzino garų.

Orapūteje sumontuotas 2 taktų variklis. Todėl visada reikia naudoti benzino (90 ar aukštesnio oktano skaičiaus) ir 2 taktų alyvos mišinį. Labai svarbu atkreipti dėmesį į naudojamą kuro mišinį, nes reikia gauti tikslų alyvos ir kuro mišinį. Nedideli alyvos ir degalų mišinio kiekiai su nedideliais netikslumais gali turėti įtakos mišinio santykiui, dėl ko variklis gali perkaisti ir rimtai sugadinti variklį. Rekomenduojama maišyti tik tiek, kiek reikia darbiui, kurį ruošiatės atlikti, kad išliktų tik šviežias mišinys.

ĮSPĖJIMAS: Atsargiai atidarykite bako dangtelį, nes viduje galėjo susidaryti slėgis.

Turi būti naudojama specialiai surkurta 2 taktų alyva, skirta oru aušinamiems 2 taktams varikliams. Nenaudokite 2 taktų alyvos, skirtos vandeniu aušinamiems varikliams. Niekada nenaudokite prastos kokybės alyvos arba 4 taktų variklio alyvos.

Siekiant geriausių rezultatų ir efektyvumo, benzino ir alyvos maišymo santykis yra 50:1.

Prieš maišydami degalus, visada naudokite švarų indą kurui. Prieš pildydami mašinos degalų baką, gerai išmaišykite ir suplakite kuro mišinį. Nenaudokite kuro mišinio, laikomo ilgiau nei mėnesį. Prieš sandėliuojant mašinos degalų baką reikia ištuštinti.

Mašinai pildyti degalus visada naudokite piltuvą. Neperpildykite. Palikite mažiausiai 5 mm tarpą tarp kuro ir alyvos mišinio viršaus ir bako vidinio krašto, kad galėtų išsiplėsti.

ĮSPĖJIMAS: Visada tvirtai uždarykite degalų bako dangtelį.

ĮRENGINIO PALEIDIMAS

Prieš užvesdami variklį, pastatykite mašiną ant stabilios žemės.

1. Į kuro baką pripildykite reikiamą kiekį degalų ir alyvos mišinio.
2. Pasukite įjungimo/išjungimo jungiklį į padėtį „ON“ (2.7 pav.).
3. Šalto užvedimo atveju: patraukite droselę į

visiškai ištrauktą padėtį, kad droselės užsidarytų (3.10 pav.).

4. 7-10 kartų paspauskite ir atleiskite grunto lemputę, kol ji prisipildys degalų (4.11 pav.).
5. Laikydami įrenginį tvirtai ant žemės arba labai tvirtai darbinio pavirsiaus, viena ranka suimkite už starterio virvės, o kita užspauskite variklio dangtį (10 pav.). Įsitikinkite, kad visi pašaliniai asmenys yra bent 15 m atstumu. Nebandykite užvesti šalia kontrolinių žibintų ar bet kokios atviros liepsnos. Lėtai įkeltą patraukite starterio lyną, kol pajusite, kad variklis įsijungia.
6. Įjunkite mašiną staigiai traukdami starterio lyną aukštn. Įrenginys turėtų įsijungti per 5 traukimus.

ĮSPĖJIMAS: Kad nenutrūktų starterio virvė, netraukite jos per visą ilgį ir neleiskite jai slysti kabelio kreipiklio angos kraštu. Palaipsniui atleiskite starterį, kad neleistumėte jam nevaldomai skristi atgal.

PASTABA: sušilęs variklis turi užvesti pirmą kartą patraukus.

PASTABA: šiek tiek suspauskite droselės svirtį, kad variklis įkaistų 15–30 sekundžių. Šaltu oru 30–60 sekundžių lėtai stumkite droselę, kol variklis įsils.

7. Kai variklio greitis stabilizuosis, droselį grąžinkite į visiškai atidarytą padėtį.

Norėdami užtikrinti maksimalų našumą ir patikimumą, prieš naudodami leiskite varikliui sušilti. Paleiskite variklį 2–3 minutes tuščiaja eiga.

ĮSPĖJIMAS: Darbo metu masina visada turi būti tvirtai suimta dešine ranka už viršutines rankenas (11 pav.).

Variklio greitis turi būti pritaikytas prie pašalinamos medžiagos tipo:

- Naudokite variklį mažu greičiu, jei norite tvarkyti lengvą medžiagą ir mažus vejos krūmus.
- Naudokite variklį vidutiniu greičiu, kad perkeltumėte žolę ir lengvus lapus ant šaligatvio ar kietos žemės.
- Naudokite variklį dideliu greičiu sunkesnėms medžiagoms, pvz., šviežiam sniegui ar dideliam purvui, valyti.

ĮSPĖJIMAS: Visada skirkite didžiausią dėmesį, kad pašalintos medžiagos ar dulksės nesužalotų žmonių ar gyvūnų arba nesugadintų turto. Visada įvertinkite vėjo kryptį ir niekada nedirbkite prieš vėją.

ĮRENGINIO SUSTABDYMAS

1. Atleiskite ranką nuo droselio valdiklio. Leiskite varikliui atvėsti, 2–3 minutes veikdami tuščiaja eiga.
2. Jei įsų įrenginyje yra spyruoklinis įjungimo/išjungimo jungiklis, paspauskite ir palaikykite mygtuką „O“ padėtyje, kol variklis sustos. Priešingu atveju paspauskite jungiklį į padėtį „Išjungta“.

PRIEŽIŪRA IR VALYMAS

ĮSPĖJIMAS: Prieš valydami arba atlikdami priežiūros darbus, atjunkite uždegimo žvakės dangtelį ir perskaitykite atitinkamas instrukcijas. Kai kyla pavojus jusų rankoms, dėvėkite tinkamus drabužius ir dėvėkite apsaugines pirštines.

ĮSPĖJIMAS: Niekada neatlikite priežiūros ar valymo, kai įrenginys veikia. Visada dirbkite su vesiu įrenginiu. Bet kokius šiame vadove neaprašytus reguliavimus ar

techninės priežiūros darbus turi atlikti pardavėjas arba specializuotas techninės priežiūros centras, turintis reikiamų žinių ir įrangos, kad būtų užtikrinta, jog darbas būtų atliktas teisingai, išlaikant pradinį mašinos saugos lygį. Bet kokios operacijos, atliekamos neleistinose centruose arba ne kvalifikuotų asmenų, visiskai panaikins garantiją ir visus gamintojo įsipareigojimus bei atsakomybę.

Priveržkite visas varžles ir varžtus, kad įsitikintumėte, jog mašina visada yra saugios darbinės būklės. Įprasta priežiūra yra būtina siekiant užtikrinti saugumą ir išlaikyti aukštą našumo lygį.

ĮSPĖJIMAS: Niekada nenaudokite mašinos su susidėvėjusiomis ar pažeistomis dalimis. Sugedusios arba susidėvėjusios dalys visada turi būti pakeistos, o ne taisomos. Naudokite tik originalias atsargines dalis.

PRIEŽIŪROS GRAFIKAS

Daiktai		Dažnis		Prieš kiekvieną naudojimą	Kiekvieno kuro papildymo metu	Po kiekvieno naudojimo	Kas savaitę arba kas 10 darbo valandų	Kas mėnesį arba kas 50 darbo valandų	Kas 12 mėnesių arba kas 100 darbo valandų
Pilnas vienetas	Apžiūra	✓	✓	✓					
	Švarus			✓					
Valdymo rankenos	Patikrinti	✓	✓	✓					
Oro filtras	Patikrinkite ir išvalykite				√*	√*			
	Pakeiskite							✓	
Uždegimo žvakė	Patikrinkite ir sureguliuokite					√*			
	Pakeiskite								✓
Kuro filtras	Švarus							√*	
	Pakeiskite								✓
Karbiuratorius	Tuščiosios eigos patikrinimas				✓				
	Aptarnavimas								√**
Kuro vamzdis	Patikrinti								√**
Aušinimo angos	Patikrinkite ir išvalykite	✓	✓	✓					

* Jei reikia, šiuos elementus reikia pakeisti.

** Šiuos elementus turėtų prižiūrėti ir taisyti tik įgaliotasis atstovas, turintis tinkamus įrankius ir reikiamus mechaninius įgūdžius.

ORO FILTRAS

1. Atsukite varžtą nuo oro filtro dangtelio ir nuimkite dangtelį (1.4 pav.).
2. Įsitikinkite, kad oro filtras yra švarus ir geros būklės (9 pav.).
3. Jei oro filtras yra nešvarus, išimkite ir išvalykite.
4. Išplaukite putplasčio elementą buitinio ploviklio ir šilto vandens tirpale, tada gerai išskalaukite arba nuplaukite nedegiu arba aukštos plūpsnio temperatūros tirpikliu.
5. Švelniai išspauskite alyvos filtrą. Leiskite putplasčio elementui gerai išdžiūti.
6. Sudrėkinkite putplasčio elementą švarioje variklio alyvoje ir švelniai išspauskite alyvos perteklių. Variklis pradės rūkyti pradinio užvedimo metu, jei putplasčio elemente liko per daug alyvos.
7. Vėl įdėkite oro filtrą ir atlikite atvirkštinę procedūrą, kad vėl uždėkite oro filtro dangtelį.

PASTABA: Jei variklis dažnai dirba dulkėtomis ar kitomis sunkiomis aplinkybėmis, valykite oro filtro elementą kas 10 valandų. Jei reikia, keiskite oro filtro elementą kas 25 valandas.

UŽDEGIMO ŽVAKĖ

1. Nuimkite uždegimo žvakės laidą, kad pasiektumėte uždegimo žvakę.
2. Naudokite tinkamą uždegimo žvakės įrankį, kad atsargiai ištrauktumėte uždegimo žvakę.
3. Patikrinkite uždegimo žvakės ir jos elektrodo būklę.
4. Ji turi būti švari ir nedėvėta.
5. Patikrinkite, ar tarpas tarp uždegimo žvakės yra nuo 0,6 iki 0,7 mm (12 pav.). Jei reikia, pakeiskite uždegimo žvakę nauja.
6. Ranka atsargiai įkiskite uždegimo žvakę į variklį.
7. Įsriegę, naudokite atitinkamą uždegimo žvakės įrankį, kad tvirtai priveržtumėte uždegimo žvakę.
8. Vėl prijunkite uždegimo žvakės laidą.

ĮSPĖJIMAS: Niekada neleiskite nesvarumams ar šiukslėms patekti į cilindro angą. Prieš išimdami uždegimo žvakę, kruopščiai nuvalykite uždegimo žvakę ir cilindro galvutės sritį.

KURO FILTRAS

Kuro bako yra filtras, esantis laisvajame kuro vamzdžio gale (5 pav.). Kuro filtrą reikia išimti ir periodiškai tikrinti. Jei filtras nešvarus, pakeiskite jį nauju. Jei degalų bako vidus yra nešvarus, jį galima išvalyti išskalaujant kuro baką švariu benzinu.

VALYMAS

Nedidelį minkštą šepetėlį valykite įrenginio išorę. Nenaudokite stiprių ploviklių. Buitiniai valikliai, kurių sudėtyje yra aromatinių aliejų, pvz., pušų ir citrinų, ir tirpiklių, tokių kaip žibalas, gali pažeisti plastikinį korpusą arba rankeną. Dregmę nuvalykite minkšta šluoste.

SANDĖLIAVIMAS

ĮSPĖJIMAS: Niekada nelaikykite įrenginio su degalų bako ir visada leiskite įrenginiui atvėsti prieš padėdami.

ĮSPĖJIMAS: įrenginį laikykite tik sausose ir gerai vėdinamose patalpose.

Jei įrenginys bus saugomas ilgesnį laiką, naudokite šią saugojimo procedūrą:



1. Iš kuro bako išleiskite visus degalus.
2. Užveskite variklį ir leiskite jam veikti, kol užges. Tai užtikrina, kad iš karbiuratoriaus buvo išleisti visi degalai.
3. Leiskite varikliui atvėsti.
4. Ištraukite uždegimo žvakę ir j cilindrą įpilkite 30 ml aukštos kokybės variklio alyvos arba 2 taktų alyvos. Lėtai traukite starterio virvę, kad pasiskirstytų alyva.
5. Vėl įstatykite uždegimo žvakę.
6. Kruopščiai išvalykite įrenginį ir patikrinkite, ar nėra palaidų ar pažeistų dalių. Pataisykite arba pakeiskite pažeistas dalis ir priveržkite atsilaisvintus varžtus, veržles arba varžtus.

APLINKOS APSAUGA

Perdirbkite žaliavas, o ne išmeskite kaip atliekas. Mašina, priedai ir pakuotės turi būti rūšiuojamos, kad būtų galima perdirbti aplinkai nekenksmingą. Plastikiniai komponentai yra paženklinti, kad juos būtų galima perdirbti.

GARANTIJA

Šiam gaminiui suteikiama garantija pagal teisinius / konkrečios šalies reglamentus, kurie galioja nuo pirmojo naudotojo įsigijimo datos. Garantija netaikoma žalai, atsiradusioms dėl normalaus nusidėvėjimo, perkrovos ar netinkamo naudojimo. Jei turite pretenzijų, visiškai surinktą mašiną nusiųskite pardavėjui arba oficialiam aptarnavimo centrui.

EN	EU DECLARATION OF CONFORMITY		We declare under our sole responsibility that the listed products comply with all applicable provisions of the below directives and are also in conformity with the following standards. Production year and serial number are on the product. The relative technical file is at the below address.	
	HANDHELD PETROL BLOWER			
	MODEL	Article number		
FR	DECLARATION CE DE CONFORMITÉ		Nous déclarons sous notre propre responsabilité que les produits décrits sont conformes à toutes les dispositions applicables des directives ci-dessous et sont également conformes aux normes suivantes. L'année de production et le numéro de série figurent sur le produit. Le dossier technique correspondant est à l'adresse ci-dessous.	
	SOUFFLEUR À ESSENCE			
	MODÈLE	Numéro de l'article		
IT	DICHIAZIONE CE DI CONFORMITÀ		Dichiaro sotto la nostra piena responsabilità che i prodotti indicati sono conformi a tutte le disposizioni applicabili delle seguenti direttive e sono inoltre conformi alle seguenti norme. Anno di produzione e numero di serie sono sul prodotto. La relativa scheda tecnica è al seguente indirizzo.	
	SOFFIATORE A BENZINA			
	MODELLO	Codice prodotto		
EL	ΔΗΛΩΣΗ ΣΥΜΜΟΡΦΩΣΗΣ ΕΚ		Δηλώνουμε με αποκλειστική μας ευθύνη, ότι τα αναφερόμενα προϊόντα συμμορφώνονται με όλες τις σχετικές διατάξεις των κάτωθι οδηγιών και είναι επίσης σύμφωνα με τα ακόλουθα πρότυπα. Το έτος παραγωγής και ο σειριακός αριθμός αναγράφονται στο προϊόν. Ο τεχνικός φάκελος είναι στην παρακάτω διεύθυνση.	
	ΦΥΣΗΤΗΡΑΣ ΒΕΝΖΙΝΗΣ			
	ΜΟΝΤΕΛΟ	Κωδικός προϊόντος		
SR	CE IZJAVA O USAGLAŠENOSTI		Na sopstvenu odgovornost izjavljujemo, da navedeni proizvodi poštjuju sve vezece odredbe dole navedenih direktiva i da su takođe u skladu sa sledecim standardima. Proizvodna godina i serijski broj su na proizvodu. Relativna tehnološka datoteka je na donje adrese.	
	BENZINSKI DUVAČ			
	MODEL	Broj predmeta		
HR	EU IZJAVA O SUKLADNOSTI		Pod punom odgovornošću izjavljujemo da navedeni proizvodi u skladu sa svim primjenjivim odredbama dolje navedenih direktiva, a također su u skladu sa sljedećim standardima. Godina proizvodnje i serijski broj su na proizvodu. Relativna tehnička datoteka nalazi se na donjoj adresi.	
	BENZINSKI PUHAČ			
	MODEL	Broj artikla		
RO	DECLARAȚIE DE CONFORMITATE UE		Declarăm pe proprie răspundere că produsele menționate respectă toate prevederile aplicabile din directivele de mai jos și sunt, de asemenea, conforme cu următoarele standarde. Anul de producție și numărul de serie sunt pe produs. Fișierul tehnic relativ se află la adresa de mai jos.	
	SUFLANTĂ PE BENZINĂ			
	MODEL	Număr articol		
HU	EU MEGFELELŐSÉGI NYILATKOZAT		Kijelentjük kizárólagos felelősségünkre, hogy a felsorolt termékek megfelelnek az alábbi irányelvek összes vonatkozó rendelkezésének, és megfelelnek a következő szabványoknak is. A gyártási év és a sorozatszám a terméken található. A relatív műszaki fájl az alábbi címen található.	
	BENZINMOTOROS KÉZI LOMBSZÍVÓ			
	MODELL	Cikk szám		
LT	ES ATITIKTIS DEKLARACIJA		Mes, prisiimdami visą atsakomybę, pareiškiame, kad išvardyti produktai atitinka visas taikomas toliau nurodytų direktyvų nuostatas ir taip pat atitinka šiuos standartus. Gamybės metai ir serijos numeris yra ant gaminio. Šanti kinis technologinis failas yra žemiau nurodytu adresu.	
	BENZININIS LAPŲ PŪSTUVAS			
	MODELIS	Straipsnis Numeris		
	GHB 223 PLUS	46 329	2006/42/EC	EN 15503:2009+A2
			EU 2016/ 1628	
Aimilios G. Theodorou Electrical Engineer, Safety Officer  17/10/2022 FF GROUP TOOL INDUSTRIES, 19300 Aspropyrgos-Greece.			FF GROUP TOOL INDUSTRIES 9,5km Attiki Odos, Aspropyrgos 19300, Athens, Greece Tel. +30 210 55 98 400	



	FF GROUP TOOL INDUSTRIES
	9,5 Km Attiki Odos, Aspropyrgos
	19300, Athens, Greece
	+30 210 55 98 400
	info@ffgroup-toolindustries.com
	www.ffgroup-tools.com